

Modulare Präsentations- Systeme

für Frischetheke und Buffet

Langlebige Produkte
Beratung & Thekenplanung
Individuelle Fertigung



Pricoplex[®]

Professionelle
Lebensmittel-
Präsentation



Neue Lust am Genuss

Die Kunst des bewussten, achtsamen Essens findet immer mehr Anhänger*innen. Ebenso die Idee, heute nicht auf Kosten von morgen zu leben. Für uns als Entwickler von modularen Präsentationssystemen ist Nachhaltigkeit ein Grundpfeiler unserer Philosophie.

In Zeiten eines veränderten Konsumverhaltens ist es entscheidend, gute Lebensmittel richtig zu präsentieren. Vom **Lebensmittel-einzelhandel** über die **Metzgerei** bis zur **Gastronomie**: Viele Branchen suchen nach Strategien, um neue Kund*innen und Gäste zu finden und zu binden.

Dabei ist eine attraktive Darstellung Ihrer kulinarischen Kostbarkeiten erfolgsentscheidend. Sie lockt Ihre Zielgruppe an, weckt Neugierde und verführt zum Probieren.

Unsere Empfehlung für Ihre Frischetheke: **Modulare Systeme in der Warenpräsentation**, die die Kommunikationspunkte zum Menschen fördern. Sie unterstützen eine gezielte Gestaltung, die schnell und flexibel verändert werden kann und sich an Ihren Bestand und Ihre Abläufe anpasst. Denn die Anordnung geht Ihren Mitarbeitenden **leicht und ohne Vorkenntnisse** von der Hand.

Nachhaltigkeit leben: Unsere langlebigen Produkte, die Herstellung in Deutschland und das ökologische Firmengebäude machen uns zukunftsfähig. Unsere jüngste **Neuerungen in dem rund 1.200 Produkte** starken Sortiment sind organisch geformte Schalen und Platten sowie ansprechende Oberflächen.

Herzlichst

Christian Priebe
Geschäftsführer PricoPlex

PS: Wir haben kürzlich „**Die 10 Regeln der verkaufsfördernden Thekenpräsentation**“ in der Fachpresse veröffentlicht. Nutzen auch Sie unsere Tipps für Ihren Absatz – einfach per Mail unter **office@pricoplex.com** mit dem Schlagwort „10 Regeln“ anfordern oder online beantragen:

www.pricoplex.com



BERATUNG



**THEKEN-
PLANUNG**



**LANGLEBIGE
PRODUKTE**



**ERFAHRUNG
SEIT 1954**



**HERSTELLUNG IN
DEUTSCHLAND**

| PRICOPLEX | Seite |
|--|-----------|
| Unternehmen | 04 |
| Nachhaltigkeit | 05 |
| Produktion | 06 |
| Qualität & Langlebigkeit | 08 |
| Produkt-Highlight: Patentierter Wabenboden | 10 |
| Farben & Oberflächen | 12 |
| Modulares System | 14 |
| Full-Service: | |
| Beratung | 16 |
| Thekenplanung | 18 |
| Individualisierungen | 20 |
| Warenbereiche & Branchen | 22 |



Das modulare System erleichtert Ihnen die Belegung.

Mehr dazu auf Seite 14 /15.

PRODUKTE

| | |
|---|------------|
| Tableware | |
| für Theke, Catering und Buffet | 26 |
| Auslageplatten und -schalen | 36 |
| Treppendisplays | 82 |
| Salat- und Feinkostschalen | 88 |
| Etageren | 100 |
| Rondelle | 106 |
| Schalenkombinationen und Ecklösungen | 112 |
| Dekorplatten und Einlagen | |
| für Treppendisplays und Thekenböden | 118 |
| Thekenaufsätze | 124 |
| Zubehör | 128 |
| | |
| AGBs | 132 |
| Bestellformular | 133 |
| Kontakt | 135 |

Wir zeigen Lebensmittel von ihrer besten Seite

Wir von PricoPlex fördern die Nachfrage nach frischen Lebensmitteln. Dafür entwickeln wir modulare Thekensysteme und moderne Tableware mit extrem langer Haltbarkeit. Damit sind wir zuverlässiger Partner im Bereich der professionellen Lebensmittelpräsentation.

Als Innenarchitekt für die Frischetheke und Ausstatter im Tableware-Bereich produzieren wir flexibel einsetzbare Präsentationssysteme für führende Lebensmittelprofis. Dabei erfüllen wir viele Nachhaltigkeitsaspekte in Selbstverpflichtung und fertigen direkt in Deutschland.

Ob Auslageplatte, Auslageschale oder Thekenaufsatz: Unsere Produkte sind schlagfest, leicht zu reinigen und sogar recyclebar. Ihr Modulcharakter garantiert eine Platzauslastung in der Frischetheke von nahezu 100 Prozent. Mit einer individuellen Planung Ihrer Theke unterstützen wir Sie gerne.



Lange Produktzyklen und Ressourcenschutz im Fokus

Das bedeutet Nachhaltigkeit für uns: innovative Produktpolitik, bewusster Umgang mit Ressourcen, Energie und Rohstoffen, Verantwortung für Mensch und Natur sowie eine langfristige Nachkaufgarantie. Für eine positive und erfolgreiche Zukunft Ihrer Branche.



NACHVOLLZIEH- BARER PRODUKTWEG

Vom Rohstoff über die Produktion bis zum Entsorgungsmanagement – wir setzen auf transparente Wege jedes einzelnen Entwicklungsschrittes. So garantieren wir eine durchgängig hohe Qualität und Sicherheit für alle Partner*innen.



ROHSTOFFE SPAREN UND RESSOURCEN SCHÜTZEN

Nachhaltigkeit ist bei PricoPlex tief verwurzelt. Die verwendeten leistungsstarken Kunststoffe haben eine lange Gebrauchsdauer, die Rohstoffe werden zu 50 Prozent mithilfe von Ökostrom produziert. Für eine ressourcenschonende und emissionsarme Herstellung unserer Produkte.



HERSTELLUNG IN DEUTSCHLAND

Wir produzieren im Spritzguss- und Vakuumtiefziehverfahren in Bayern. Damit können wir uns auf hochwertige Inhaltsstoffe, gute Arbeitsbedingungen und die Einhaltung von Umweltauflagen verlassen. Der Produktionsprozess basiert primär auf Ökostrom.



EXTREM LANGE LEBENSDAUER

Die durchschnittliche Lebensdauer unserer Platten und Schalen zur professionellen Lebensmittelpräsentation ist deutlich länger als bei ähnlichen Produkten. Durch die verwendeten Materialien sind sie bruch- und stoßfest sowie zur Reinigung in der Spülmaschine geeignet.



GRÜNER FIRMENSITZ

Emissionsschutz am Standort: Unser Firmengebäude speist sich durch Erdwärme und die hauseigene PV-Anlage. Das Gründach filtert die Luft, kann Wasser zwischenspeichern und sorgt für Abkühlung bzw. Isolation der Büroräume.



AKTIVE KREISLAUF- WIRTSCHAFT

Im Gegensatz zu anderen Kunststoffen auf dem Markt können die von uns verwendeten Materialien recycelt werden. Dazu bieten wir an, Ihre ausgedienten Produkte zuverlässig in den Rohstoffkreislauf zurückzuführen.



Christian Priebe
Geschäftsführer

Von der Rohstoffquelle über den Produktionsprozess bis zur Gebrauchsdauer und dem Entsorgungsmanagement erfüllen unsere Kunststoffe die Anforderung, nachhaltig zu sein.



SPRITZGUSSVERFAHREN

TIEFZIEHVERFAHREN

PRODUKTION

Beste Rohstoffe werden unter strenger Kontrolle zu Qualitätsprodukten

Herkunft und Verarbeitung als Spitzenteam: Unsere Rohstoffe beziehen wir von kompetenten Entwicklungspartnern. Die achtsam kontrollierte Herstellung findet in den Produktionshallen eines deutschen Familienunternehmens statt.

Je nach Anforderung an das jeweilige Produkt nutzen wir zwei unterschiedliche Fertigungsverfahren: Im Tiefziehverfahren werden die Elemente per Vakuum in die Form von Hohlkörpern gezogen. Im Spritzgussverfahren wird Granulat unter hohem Druck in eine Form gebracht. Das Ergebnis: extrem formstabile Teile in besonders effizienter Fertigung – so werden Rohstoffe sinnvoll eingesetzt.



FERTIGUNGSVERFAHREN

- ✓ Rohstoffschonend
- ✓ Sehr hohe Festigkeit
- ✓ Effektiver Materialeinsatz
- ✓ Komplexe Formen möglich
- ✓ Hohe Prozesskontrolle

NACHHALTIGKEIT



Wir setzen bewusst auf technisch hochwertige und recyclingfähige Materialien.



Herstellungsreste werden im Sinne der Kreislaufwirtschaft wieder in die Rohstoffproduktion zurückgeführt.



**Mehr zum Herstell-
verfahren von
PricoPlex unter**

www.pricoplex.com

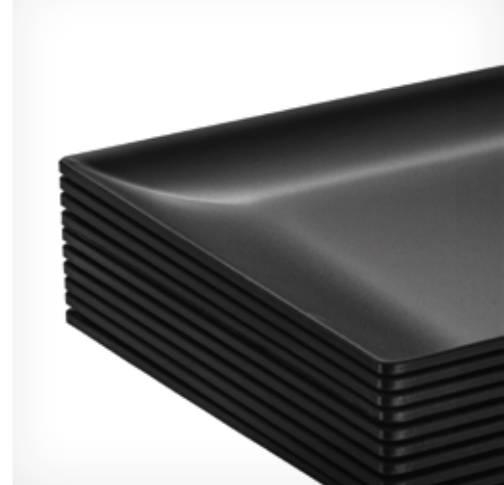
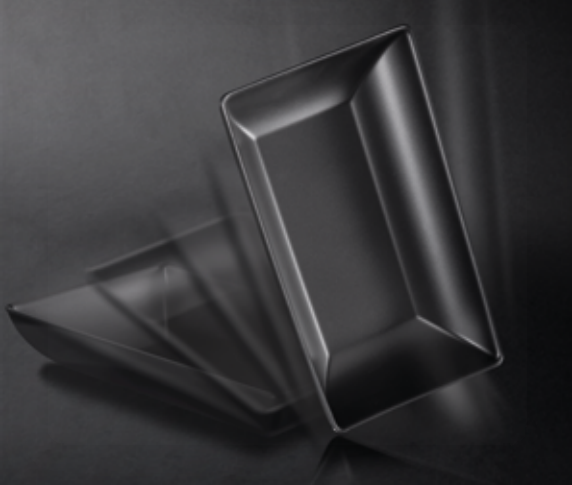

JETZT PRODUKTMUSTER ANFORDERN

Spüren Sie den Unterschied

Einfach mal Probe fühlen – denn Kunststoff ist nicht gleich Kunststoff. Die robuste Oberfläche unserer bruchfesten Auslageplatten und -schalen ist deutlich fühlbar. Reservieren Sie sich gleich Ihr Produktmuster! Kurze E-Mail an:

office@pricoplex.com

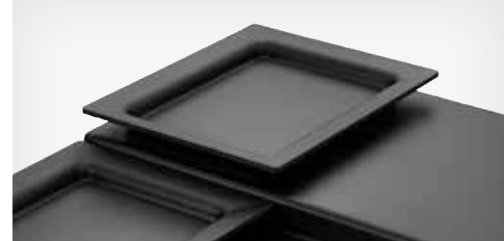

QUALITÄT & LANGLEBIGKEIT

Von Beginn an auf Hochwertigkeit und Funktionalität geeicht

Frische und qualitative Lebensmittel sollten hochwertig präsentiert werden. Das gelingt mit Produkten aus unserem robustem Kunststoff besonders effektiv, da sie beste Gebrauchsdauer bei optischer Attraktivität garantieren.

Die bruchfeste Theken- und Buffetausstattung im flexiblen Baukastensystem ist in ausdrucksstarken Formen, Farben und Oberflächen erhältlich. Seit unserer Gründung im Jahr 1954 optimieren wir sowohl Auswahl der Materialien als auch Verarbeitungsmethoden und setzen dabei auf eine moderne Fertigung in Deutschland. Das Ergebnis: Pflegeleichte und zugleich sehr robuste, optisch ansprechende Lösungen.



DAS MATERIAL

-  Lebensmittelecht
-  Schlag- und bruchfest
-  Leichte Reinigung
-  Spülmaschinengeeignet
-  Marinadenresistent
-  Temperaturbeständig
-20° bis +85°C
-  Recyclefähig

IHRE VORTEILE

- ✓ Nachhaltig durch Langlebigkeit
- ✓ Beste Materialien und Verarbeitung
- ✓ Attraktive Oberflächen
- ✓ Platzsparend stapelbar
- ✓ Modulare Kombinationsmöglichkeiten
- ✓ Langfristige Nachkaufgarantie



Führende Lebensmittel-Profis setzen auf Qualität von PricoPlex:



u.v.m

EXPERTEN-TIPP



Rainer Koch
PricoPlex
Kundenberater

Die Wabenbodeneinlagen verhindern eine Verfärbung des Fleisches über einen langen Zeitraum. Bei Rindfleisch sind das nach Kundenaussage etwa 72 Stunden. Somit können Sie das Fleisch viel länger frisch anbieten. Das ist besonders nachhaltig, spart Zeit und natürlich auch Geld.



PRODUKT-HIGHLIGHT

Patentierte Wabenbodeneinlage als Frischekick für Ihre Fleischpräsentation

Sicher kennen Sie das: Wenn Fleisch länger in der Frischetheke liegt, bekommt es eine graue Unterseite. Um das zu vermeiden, haben wir spezielle patentierte Wabenböden entwickelt. Die natürliche Fleischfarbe bleibt erhalten.

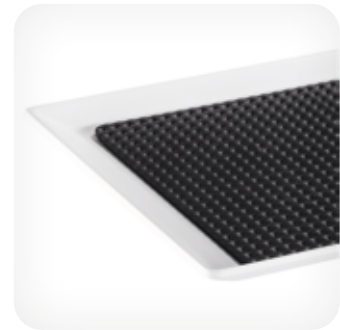

Willkommener Nebeneffekt: Kleine Mengen von austretendem Fleischsaft sind mit dieser Technik nicht mehr erkennbar. Sind Ihre Auslageplatten und -schalen mit Wabenböden ausgestattet, ist keine Papiereinlage mehr nötig. In der farblichen Gestaltung können Wabenböden wahlweise „Ton in Ton“ sein oder einen farblichen Kontrast setzen. Für sichtbare Frische und einen effektiven Arbeitsalltag.



IHRE VORTEILE

- ✓ Natürliche Fleischfarbe bleibt erhalten
- ✓ Optimierte Lagerung
- ✓ Austretender Fleischsaft verschwindet und ermöglicht eine appetitliche Präsentation
- ✓ Spülmaschinengeeignet

NACHHALTIGKEIT

-  Steakpapier-Einsätze entfallen, somit wird konsequent Müll vermieden
-  Immer wieder verwendbar
-  Kostenersparnis



EXPERTEN-TIPP



Michael Keller
Metzgermeister,
Fleischsommelier und Jäger

Auf den ersten Blick wird beste Qualität erkennbar: Hochwertige Fleischsorten werden sofort als solche erkennbar, wenn Sie auf eleganten Platten präsentiert werden. Schiefer- oder Holzoptik etwa eignet sich bestens für regionale wie internationale Spezialitäten.

GLÄNZENDE FARBEN:



schwarz glänzend
-02

weiß glänzend
-10

grün glänzend
-04



rot glänzend
-05

gelb glänzend
-06

**champagner
glänzend**
-12

Optische Kontraste zur Unterscheidung von Warengruppen und mehr

In Ihrer Frischetheke liegen innerhalb einer Warengruppe verschiedene Qualitäten unterschiedlicher Herkunft aus? Das ist für Laien meist nur schwer erkennbar. Sorgen Sie für farbliche Orientierung, um die Warengruppen leicht unterscheidbar zu machen – z.B. grün für Bio-Produkte.

| | |
|---|---|
| <p>MATTE FARBEN:</p>  <ul style="list-style-type: none"> stone graphit -25 weiß matt -70 schwarz matt -72 grün matt -74 rot matt -75 gelb matt -76 | <p>TRANSPARENTE FARBEN:</p>  <ul style="list-style-type: none"> blau transparent -07 klar transparent -00 <p>OBERFLÄCHEN MIT STRUKTUR:</p>  <ul style="list-style-type: none"> Schieferoptik -82 Holzoptik -85 orange -83 grün -84 |
|---|---|



EXPERTEN-TIPP



Fritz Gempel
Unternehmensberater
und Metzgermeister

„Eine gekonnte Mischung aus klaren Linien und gezielten optischen Unterbrechungen sind das Optimum in der Frischetheke. Einmal ausgeklügelt, kann in jeder Filiale derselbe Aufbau stehen.“



MODULARES SYSTEM

Das modulare System – clever, durchdacht und flexibel im Baukastenprinzip



Thekenausstattung mit System: Heute sind effektive Lösungen gefragt, die Zeit und Personal schonen. Um das „Prinzip Ordnung“ einzuhalten und dennoch so individuell wie möglich zu bleiben, sind unsere Systeme genau das Richtige. Der Mehrfachnutzen: Ihre Warenauslage wirkt strukturiert und ansprechend. Zugleich bleibt Ihnen mehr Zeit für Ihre eigentlichen Aufgaben zur Verfügung.

- ✓ Strukturiertes Erscheinungsbild
- ✓ Für eine lückenlose Bestückung
- ✓ Variabel an Warenmenge anpassbar
- ✓ Für verschiedene Thekentiefern
- ✓ Leicht adaptierbar im Filialbetrieb
- ✓ Auch ohne Vorkenntnisse anwendbar

Und so funktioniert das modulare System:
Für verschiedene Thekentiefern setzen Sie Auslageplatten und -schalen in einem schlüssigen Raster ein – perfekt kombiniert und Sie gewinnen zudem an Platz und Ordnung. Damit nutzen Sie Ihre Bedientheke effizient und schaffen gezielt Nachfrage.

SY 8.0 **System 8.0 für Thekentiefern von 800 – 840 mm.**
 Alle darin enthaltenen Größen sind untereinander kombinierbar und garantieren die einfache und effiziente Nutzung.

SY 8.4 **System 8.4 für Thekentiefern von 840 – 870 mm.**
 Alle darin enthaltenen Größen sind untereinander kombinierbar und garantieren die einfache und effiziente Nutzung.

SY 8.7 **System 8.7 für Thekentiefern von 870 – 900 mm.**
 Um das Potenzial sehr tiefer Frischetheken zu nutzen, verwenden Sie dieses spezifische System.

GN /Gastronorm
 Ideal für Frischetheke, Buffet, Partyservice und Gastrobereich. Mit 16 verschiedenen GN Abmessungen ersetzen Sie schwere Edelstahlbehälter, deren Eckradien oft nicht zusammenpassen.

Achten Sie links oben auf die Seitenmarkierung!



Mehrwert durch Systemausstattung



Spontankäufe anregen

Die Hälfte aller Einkaufsentscheidungen fallen im Handel spontan vor Ort. Regen Sie diese durch eine attraktive Warenpräsentation an!

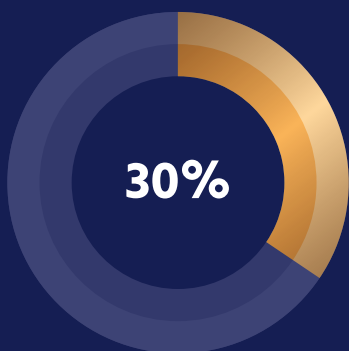

Zeitersparnis schaffen

Sparen Sie rund ein Drittel Ihrer Bedienzeit an der Theke. Führen Sie Ihre Kunden mit einer gezielten Gestaltung durch Ihr Sortiment!

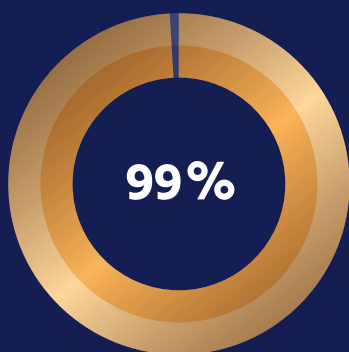

Thekenauslastung nutzen

Mit unseren individuellen Thekenkonzepten schaffen Sie eine nahezu 100-prozentige Auslastung Ihrer Theke.

Um die Nachfrage an der Frischetheke gezielt anzukurbeln, sind praxiserprobte Maßnahmen erforderlich. Eine adaptierbare Thekengestaltung führt Ihre Kund*innen durch das Sortiment, betont margeträchtige Produkte und macht neugierig auf Neuheiten oder Spezialitäten. Angebote locken in den stationären Handel – vor Ort sollten Umsatzbringer verzaubern.



Ermittlung Ist-Zustand Ihrer Theke



Konzept für flexibles Baukastensystem



Einrichtung und Beratung vor Ort



Modular aufgebaute Pläne zur Thekenbelegung schaffen Flexibilität und sparen Zeit.

Christian Priebe

PricoPlex
Geschäftsführer

BERATUNG

Bedarfsabfrage und Ist-Analyse über Thekenplanung bis Support vor Ort

Full-Service wird bei PricoPlex groß geschrieben. Als Spezialisten für die professionelle Lebensmittelpräsentation kennen wir seit mehr als 50 Jahren die Bedürfnisse hinter der Frischetheke hautnah. Mit einem maßgefertigten System stellen wir Ihre Theke funktionell, attraktiv und wirtschaftlich aus. Ihre Frischetheke ist so einzigartig wie Ihre Ware. Darum hören wir genau zu, worauf es Ihnen beim Thekenverkauf ankommt. So können Sie gezielte Schwerpunkte setzen und zugleich für Ordnung und Planung sorgen. Ein weiterer wichtiger Faktor: Mehr Funktionalität reduziert Arbeitsschritte.

IHRE VORTEILE

- ✓ Bedarfsorientiertes Konzept
- ✓ Individuelle Sortimentsabdeckung
- ✓ Modulare Systemausstattung
- ✓ Maßanfertigung nach Bedarf
- ✓ Lieferung und Einrichtung

Jetzt Beratungstermin vereinbaren!

Telefonisch unter:

+49 (0) 81 93 – 23 69 80

Online Termin buchen unter:



Einfach per Smartphone scannen und Termin wählen!

Lassen Sie sich einen kostenlosen Thekenplan entwerfen und beraten



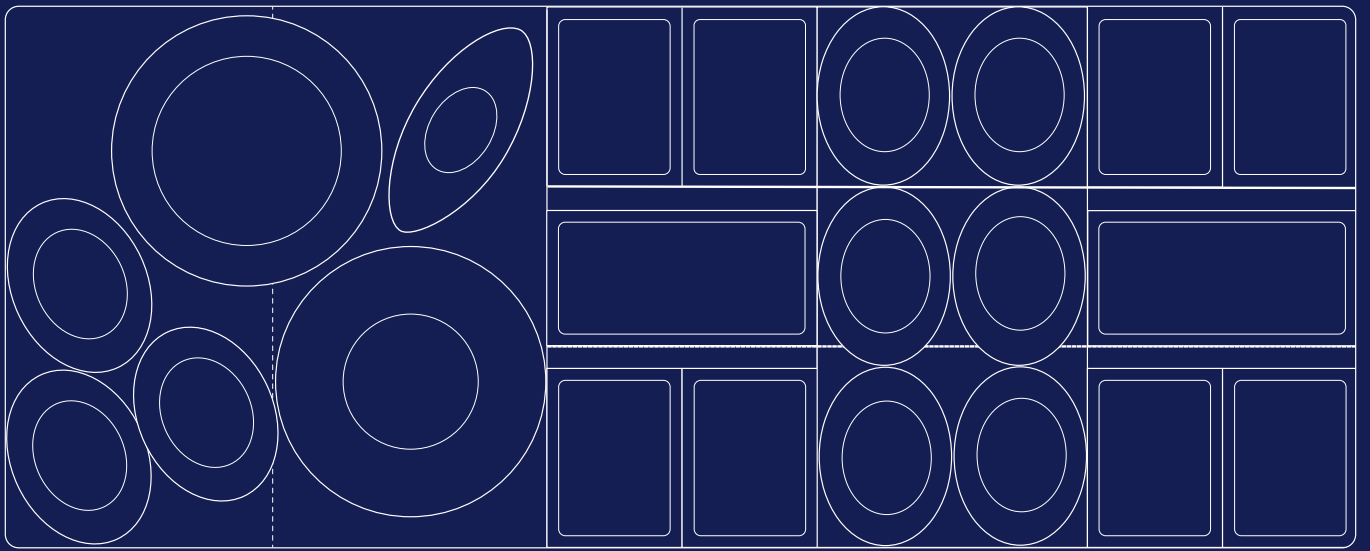

THEKENPLANUNG

Mit einem individuellen Thekenplan aktiv durchs Sortiment führen

Verschenken Sie wertvolle Präsentationsfläche in Ihrer Frischetheke? Kennen Sie das Problem der Füllmengen – wenig Ware in zu großen Schalen oder viel Ware in zu kleinen Schalen? Sie möchten Räume füllen, in die keine regulären Produkte passen? Wir statten Ihre Theke mit der attraktivsten Lösung aus: klare Linien und mehr Abwechslung auf gleichem Raum.

- ✓ Strukturiertes Erscheinungsbild
- ✓ Gezielte Sortimentsführung
- ✓ Optimale Platzauslastung
- ✓ Flexibles Baukastensystem
- ✓ Individuelle Maßanfertigungen

1



Persönliche Beratung mit Kompetenz

Pro Jahr beraten wir bei etwa 700 Neueröffnungen und Umgestaltungen in Fachbetrieben des Fleischerhandwerks und Lebensmitteleinzelhandels. Wir zeigen Ihnen, wie Sie dichte Warenpräsentationen optimal schaffen.

2



Thekenplanung nach Ihren Bedürfnissen

Darstellung von Umsatzbringern, Abverkauf von Frischeware im Laufe der Woche, Präsentation von Neuheiten, regionale Unterschiede im Konsumverhalten – Ihr Thekenplan berücksichtigt alle Anforderungen.

3



Einrichtung vor Ort

Auf Wunsch bestücken wir Ihre Frischetheke mit der neuen Systembelegung, erklären Handhabung und Reinigung, zeigen die vielfältige Kombinierbarkeit auf und geben Tipps, wie Sie die Nachfrage steigern.



Jetzt Beratungstermin vereinbaren!

Telefonisch unter:

+49 (0) 81 93 – 23 69 80

Online Termin buchen unter:



Einfach per Smartphone scannen und Termin wählen!

Termin vereinbaren und Ihren individuellen Thekenplan erstellen lassen!

Ob Theke oder Buffet, Tisch, Tresen oder Tafel – alles individuell präsentiert

Wir designen und fertigen nach Ihren Vorgaben: Maßgeschneiderte Produkte nach Ihren spezifischen Anforderungen – in Wunschform, Wunschfarbe und sogar mit Ihrem Firmenlogo versehen. Nutzen Sie unsere Kreativität und langjährige Erfahrung in der Produktentwicklung. Dabei beraten wir Sie, legen Zeitpläne fest, leiten Sie durch den gesamten Prozess und prüfen jede Entwicklungsphase nach Qualität.

Original Design Manufacturing

PricoPlex designt und fertigt nach Ihren Vorgaben. So sind maßgeschneiderte Produkte sogar mit Ihrem eigenen Logo individualisiert umsetzbar. Mit Kreativität, unserem langjährigen Know-how aus der Produktentwicklung und mit besten Produktionsressourcen leiten wir Sie durch den Prozess und koordinieren die einzelnen Entwicklungsphasen von Ihrer Anforderung bis zu Ihrem fertigen Produkt.



IDEE

Mit einer Grundidee fängt es an. Dank unseres Teams verfeinern Sie diese bis ins Detail – maßgeschneidert, individuell, kreativ.



DESIGN

Eine CAD-Zeichnung Ihres künftigen Produkts gibt das finale Design vor. Wir legen Formen, Farben und Oberflächen visuell fest.



PROTOTYP

Im 3D-Druck fertigen wir einen Prototypen, den Sie zur Freigabe erhalten. Jetzt wird Material und Fertigungstechnologie definiert.



FERTIGES PRODUKT

Für Ihre Produktion gilt die PricoPlex-Qualitätsgarantie – ob Klein- oder Großserie, ob mit Firmenlogo oder blanko.

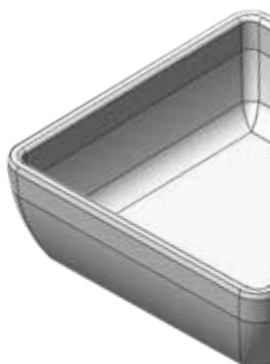

Kleinserien-Produktion

Sie wünschen eine Auslageplatte oder Auslageschale in spezifischer Ausfertigung, z.B. für individuelle Lösungen in der Ecke? Benötigen Sie eine spannende Präsentationsidee für neue Warengruppen, die Sie einführen möchten? Wir fertigen Ihre individuelle Serie in gewünschter Stückzahl – lassen Sie sich beraten.

Branding

Ihr Firmenlogo oder ein spezifisches Alleinstellungsmerkmal (z.B. „Bamberger Spezialität“) direkt am Produkt angebracht sorgt für mehr Aufmerksamkeit in Ihrer Frischetheke oder am Buffet. Per Lasertechnik schaffen wir ein individuelles Branding.

Maßanfertigung

Für jede Ecke und jeden Winkel Ihrer Theke: Sie wünschen eine individuelle Lösung nach Wunschmaß? Sprechen Sie uns gerne an, denn individuelle Lösungen sind unsere Kompetenz.



Vereinbaren Sie jetzt einen Beratungstermin mit einem unserer Kundenberater, um mehr über passende Lösungen zu erfahren oder eine Planung vorzunehmen.

Telefonisch unter:

+49 (0) 81 93 – 23 69 80

Online Termin buchen unter:



Einfach per Smartphone scannen und Termin wählen!

Mit einem vielfältigen Angebot alle Sinne ansprechen und Lust auf mehr machen

Ob an der Fleischtheke, der Snacktheke oder im Catering: Verschiedene Warenbereiche haben individuelle Anforderungen an die Lebensmittelpräsentation. Unser modulares Präsentationssystem berücksichtigt sämtliche Produktbereiche samt ihrer spezifischen Beschaffenheiten: Frischfisch auf Eis, flüssige Marinaden, kleinteilige Feinkostspezialitäten, große Käseläibe, hauchzart geschnittener Schinken, Salate to go und vieles mehr.

Viele unserer Produkte können Sie in beliebigen Warenbereichen einsetzen. Wir erarbeiten gerne für jedes Sortiment die passende Lösung und bieten aufgrund unserer langjährigen Erfahrung die passende Empfehlung an.



EXPERTEN-TIPP



Daniel Walther
PricoPlex
Kundenberater

Die Nachfrage an der Frischetheke verändert sich: Nachhaltigkeit, Veganes, Delikatessen, hochwertige und frische Snacks – all das muss heute berücksichtigt und im passenden Gewand präsentiert werden.



FLEISCHTHEKE



WURSTTHEKE



KÄSETHEKE



FISCHTHEKE



SALAT- UND FEINKOSTTHEKE



VEGANE THEKE



SNACKTHEKE



CATERING

Das modulare System



Im Baukastensystem schaffen Sie ein strukturiertes Erscheinungsbild und ermöglichen so eine lückenlose Thekenbestückung. Entdecken Sie das umfangreiche Sortiment, abgestimmt auf unterschiedliche Thekentiefen.

SY
8.0

Modulares System 8.0

optimal zur Belegung von Thekentiefen zwischen 800 – 840 mm

SY
8.4

Modulares System 8.4

optimal zur Belegung von Thekentiefen zwischen 840 – 870 mm

SY
8.7

Modulares System 8.7

optimal zur Belegung von Thekentiefen zwischen 870 – 900 mm

GN

GN / GASTRONORM

ideal für die Frischetheke, den Partyservice oder Gastrobereich

**Achten Sie links
oben auf die Seiten-
Markierungen!**



Gesamtsortiment im Überblick

| | Seite |
|---|------------|
| Tableware für Theke, Catering und Buffet | |
| Serie CLAY | 26 |
| Serie REED | 28 |
| Serie CUT | 30 |
| Serie FLOW | 32 |
| Serie SWUNG | 34 |
| <hr/> | |
| Auslageplatten und -schalen | |
| Serie GRACE | 36 |
| Serie FRESH | 44 |
| Serie NEO | 68 |
| Serie ECO | 76 |
| <hr/> | |
| Treppendisplays | 82 |
| <hr/> | |
| Salat- und Feinkostschalen | |
| Serie CASUAL | 88 |
| Serie FRAME | 94 |
| Serie FRESH | 98 |
| <hr/> | |
| Etageren | 100 |
| <hr/> | |
| Rondelle | 106 |
| <hr/> | |
| Schalenkombinationen und Ecklösungen | 112 |
| <hr/> | |
| Dekorplatten und Einlagen für Thekenböden und Treppendisplays | 118 |
| <hr/> | |
| Thekenaufsätze | 124 |
| <hr/> | |
| Zubehör | 128 |



DIE TRENDSETTER-VERFÜHRUNG

Tableware Schalen Serie CLAY



Kostprobe gefällig? Die runde Schale CLAY hat sich die hochwertigen Gourmetschalen aus der Edelküche zum Vorbild gemacht. Einzigartig, attraktiv, nahbar – damit lassen sich Trendsetter gerne verführen.

IHRE VORTEILE

- ✓ Natürliche Formensprache
- ✓ Verstärkt den Frische-Charakter
- ✓ Assoziiert den gedeckten Tisch
- ✓ Matte Oberflächen:   



| Maße in mm (LxBxH) | 200 x 200 x 50 | 270 x 270 x 60 | 400 x 400 x 75 |
|---|----------------|----------------|----------------|
| Füllmenge | 1.000 ml | 2.000 ml | 5.500 ml |
| Artikelnr. | CLAY200200-50 | CLAY270270-60 | CLAY400400-75 |
| stone graphit  -25 | € 21,95 | € 27,95 | € 46,95 |
| weiß matt  -70 | € 21,95 | € 27,95 | € 46,95 |
| schwarz matt  -72 | € 21,95 | € 27,95 | € 46,95 |

Bitte bei Bestellung die Farbcodierung an Artikel-Nr. anhängen!

Preisangaben zzgl. MwSt.

TIPPS & TRICKS

Von der Käse- oder Wurstspezialität bis zum bunten Feinkostsalat. Eine schlichte, ausladende Formgebung, die sich perfekt zwischen modernem Landhausstil und angesagtem Scandi-Look bewegt, passt zu jeder Auslage.

FÜR SPEZIALITÄTEN-FANS

Tableware Schalen Serie REED



Bei diesen klaren Linien träumen Ihre Kund*innen von ausgesuchten Kostbarkeiten und außergewöhnlichen Rezepturen. Durch die flachen, ausladenden Ränder der Schale REED wird der Effekt verstärkt – weil hohe Qualität sichtbar gemacht werden muss.

IHRE VORTEILE

- ✓ Puristische Anmutung
- ✓ Verleiht eine edle Note
- ✓ Zum dekorativen Präsentieren
- ✓ Matte Oberflächen:



| Maße in mm (LxBxH) | 200 x 200 x 55 | 270 x 270 x 60 | 400 x 400 x 65 |
|--------------------|--|----------------|----------------|
| Füllmenge | 900 ml | 1.500 ml | 4.000 ml |
| Artikelnr. | REED200200-55 | REED270270-60 | REED400400-65 |
| stone graphit | -25 € 21,95 | € 27,95 | € 46,95 |
| weiß matt | -70 € 21,95 | € 27,95 | € 46,95 |
| schwarz matt | -72 € 21,95 | € 27,95 | € 46,95 |

Bitte bei Bestellung die Farbcodierung an Artikel-Nr. anhängen!

Preisangaben zzgl. MwSt.



TIPPS & TRICKS

Fisch und Meeresfrüchte auf Eis präsentiert: In Schalen unterschiedlicher Größen und Formen suggerieren Sie Vielfalt und Auswahl. So wirken Spezialitäten aus aller Herren Länder wie erlesener Luxus, den man sich gönnen will.

HAUCH VON EXOTIK

Tableware Schalen Serie CUT



Wie ein fernöstliches Reisbehältnis wirkt die filigrane Auslageschale CUT, die besonders gut in Gruppen auffällt. Für optische Highlights, die eine herkömmliche Anordnung bewusst unterbrechen und modernes Ambiente schaffen.

IHRE VORTEILE

- ✓ Moderne Ovalform
- ✓ Schmal und länglich
- ✓ Für diagonale Arrangements
- ✓ Matte Oberflächen:



| Maße in mm (LxBxH) | 300 x 160 x 63 | 410 x 200 x 63 | 590 x 210 x 33 |
|--------------------|----------------|----------------|----------------|
| Füllmenge | 1.000 ml | 1.700 ml | 1.800 ml |
| Artikelnr. | CUT300160-63 | CUT410200-63 | CUT590210-33 |
| stone graphit | -25 € 21,45 | € 23,95 | € 27,95 |
| weiß matt | -70 € 21,45 | € 23,95 | € 27,95 |
| schwarz matt | -72 € 21,45 | € 23,95 | € 27,95 |

Bitte bei Bestellung die Farbcodierung an Artikel-Nr. anhängen!

Preisangaben zzgl. MwSt.

TIPPS & TRICKS

Schlichte, aber zugleich spannungsgeladene Designs zur Lebensmittelpräsentation bringen Eleganz in Ihre Frischetheke und das Buffet. Von Neuheiten bis hin zu Delikatessen – ein unverwechselbares Must-Have für Highlights.



IN ORGANISCHEN FORMEN

Tableware Schalen Serie FLOW





Eine tolle Formensprache, die Blicke auf sich zieht und Appetit auf mehr macht: Die Schale FLOW serviert Ihre Spezialitäten optisch perfekt – für Arrangements wie im Restaurant.

IHRE VORTEILE

- ✓ Organische Ovalform
- ✓ Bauchige Anmutung
- ✓ Im angesagten Pasta-Look
- ✓ Matte Oberflächen: 



| Maße in mm (LxBxH) | 220 x 160 x 70 | 270 x 200 x 85 |
|---|----------------|----------------|
| Füllmenge | 900 ml | 1.600 ml |
| Artikelnr. | FLOW220160-70 | FLOW270200-85 |
| stone graphit  | -25 € 20,95 | € 24,95 |
| weiß matt  | -70 € 20,95 | € 24,95 |
| schwarz matt  | -72 € 20,95 | € 24,95 |

Bitte bei Bestellung die Farbcodierung an Artikel-Nr. anhängen!

Preisangaben zzgl. MwSt.



TIPPS & TRICKS

Für eine interessante Anordnung Ihrer Auslageplatten und -schalen können Sie Treppendisplays zum Einsatz bringen. Dadurch schaffen Sie einen spannenden 3D-Effekt – mehr auf Seite 82.

FÜR NEUE INSZENIERUNGEN

Tableware Platten Serie SWUNG





Ob als Einzelstück oder in der Gruppe: Die Platte SWUNG macht in jeder Umgebung eine stattliche Figur. Besonders eindrucksvoll: die Oberflächenstruktur in Schieferoptik.

IHRE VORTEILE

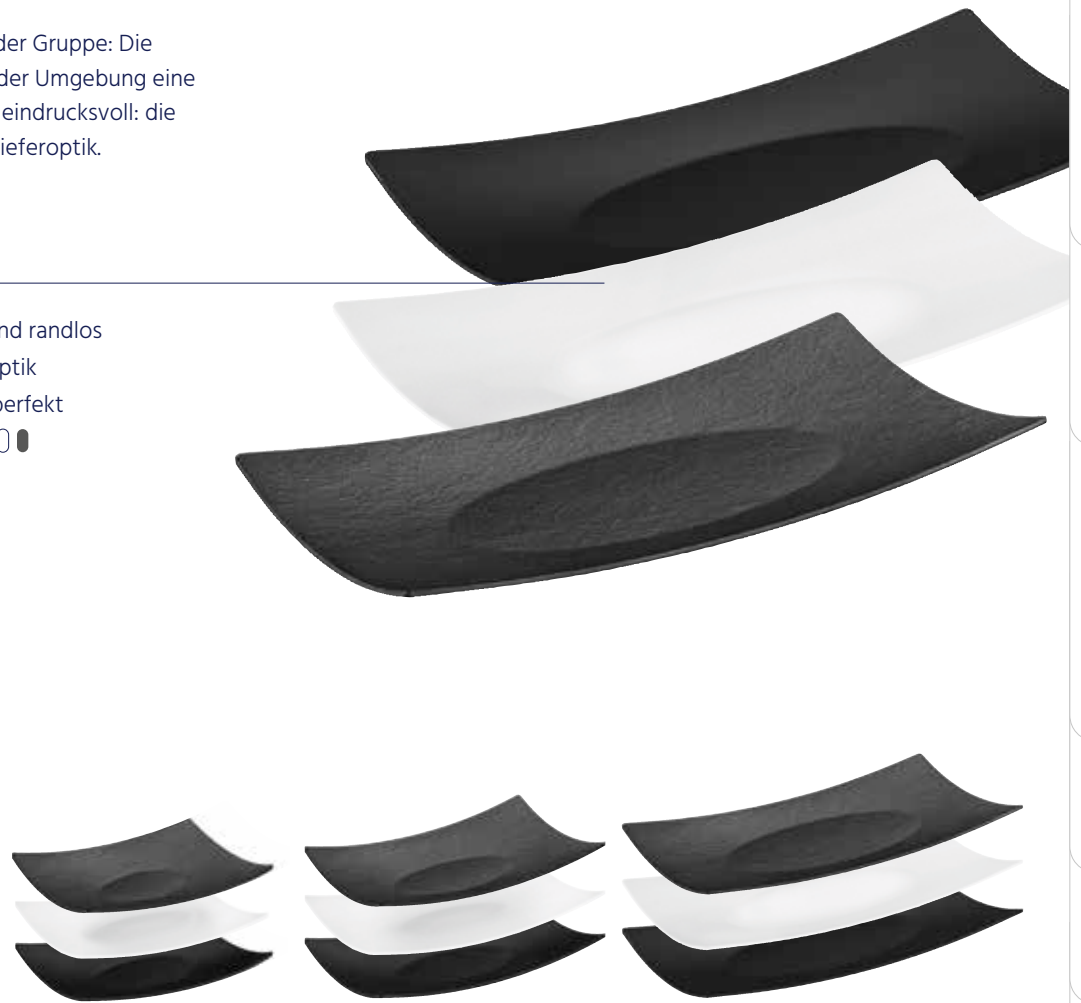
- ✓ Leicht geschwungen und randlos
- ✓ Strukturierte Schieferoptik
- ✓ Ergänzt Schale FLOW perfekt
- ✓ Matte Oberflächen: 



| Maße in mm (LxBxH) | 200 x 160 x 25 | 270 x 160 x 35 | 400 x 200 x 35 |
|---|----------------|----------------|----------------|
| Füllmenge | – | – | – |
| Artikelnr. | SWUN200160-25 | SWUN270160-35 | SWUN400200-35 |
| stone graphit  | -25 € 14,95 | € 17,95 | € 22,95 |
| weiß matt  | -70 € 14,95 | € 17,95 | € 22,95 |
| schwarz matt  | -72 € 14,95 | € 17,95 | € 22,95 |

Bitte bei Bestellung die Farbcodierung an Artikel-Nr. anhängen!

Preisangaben zzgl. MwSt.



TIPPS & TRICKS

Fingerfood und Co. schön präsentiert macht sofort Appetit – die spannungsgeladene Kombination Ihrer Platten aus einer Quer- und Längsordnung wird zum Hingucker.

ANMUTIGE FORMENSPRACHE

Auslageplatten und -schalen Serie GRACE

mit passendem Zubehör



Reduziert, elegant und mit dem Ziel entwickelt, eine optimale Wirkung über alle Produktbereiche hinweg zu erzielen: von Fleisch über Feinkost bis zum Snack. Mit der schönen Formgebung schaffen Sie ein neues Erscheinungsbild in der Theke und können selbst niedrige Füllgrade kompensieren – die Behältnisse sehen nie leer aus.



IHRE VORTEILE

- ✓ Schmäler Rand für effizientes Belegen
- ✓ Elegante, weiche Form
- ✓ Für sämtliche Warengruppen
- ✓ Kompatibel zu allen Auslageschalen
- ✓ Auch in Schieferoptik
- ✓ Matte Farben:

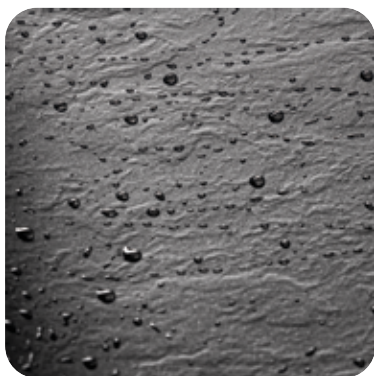

Leicht zu reinigen & marinadenbeständig



Matte Oberflächen in verschiedenen Farben

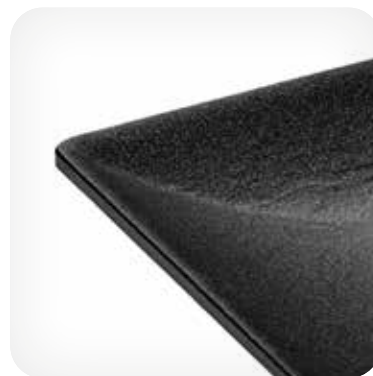

Mit Oberflächenstruktur (stone graphit)

ZUBEHÖR FÜR SERIE GRACE

Patentierete Wabenbodeneinlagen

- ✓ Erhalten die natürliche Farbe des Fleisches
- ✓ Ersetzen die Verwendung von Papier als Unterlage
- ✓ Verhindert Fleischverfärbung um bis zu 72 Stunden (bei Rindfleisch)
- ✓ Matte Oberflächen:

Mehr Informationen finden Sie auf Seite 10/11.



Auslageplatten und -schalen Serie GRACE

mit passendem Zubehör

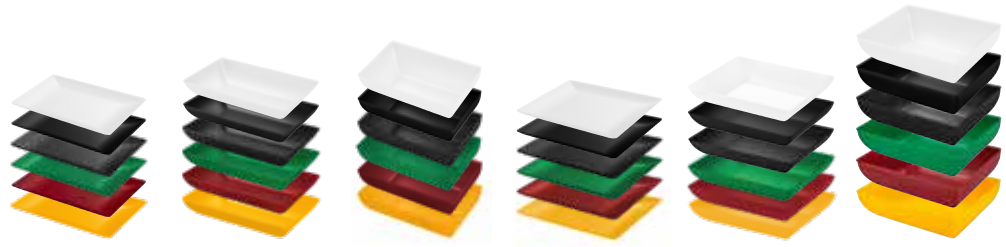

| Maße in mm (LxBxH) | 265 x 160 x 20 | 265 x 160 x 50 | 265 x 160 x 80 | 265 x 200 x 20 | 265 x 200 x 50 | 265 x 200 x 80 |
|--------------------|----------------|----------------|----------------|----------------|----------------|----------------|
| Füllmenge | - | 1.200 ml | 2.200 ml | - | 1.700 ml | 2.700 ml |
| Artikelnr. | GRC265160-20 | GRC265160-50 | GRC265160-80 | GRC265200-20 | GRC265200-50 | GRC265200-80 |
| weiß matt | 0 -70 € 18,95 | € 18,95 | € 18,95 | € 22,95 | € 22,95 | € 22,95 |
| schwarz matt | 1 -72 € 18,95 | € 18,95 | € 18,95 | € 22,95 | € 22,95 | € 22,95 |
| stone graphit | 2 -25 € 18,95 | € 18,95 | € 18,95 | € 22,95 | € 22,95 | € 22,95 |
| grün matt | 3 -74 € 18,95 | € 18,95 | € 18,95 | € 22,95 | € 22,95 | € 22,95 |
| rot matt | 4 -75 € 18,95 | € 18,95 | € 18,95 | € 22,95 | € 22,95 | € 22,95 |
| gelb matt | 5 -76 € 18,95 | € 18,95 | € 18,95 | € 22,95 | € 22,95 | € 22,95 |

Passendes Zubehör:

| Wabenbodeneinlage | GRCW265160-20 | GRCW265160-50 | - | GRCW265200-20 | GRCW265200-50 | GRCW265200-80 |
|-------------------|---------------|---------------|---|---------------|---------------|---------------|
| weiß matt | 0 -70 € 15,95 | € 15,95 | - | € 16,95 | € 16,95 | € 16,95 |
| schwarz matt | 1 -72 € 15,95 | € 15,95 | - | € 16,95 | € 16,95 | € 16,95 |
| grün matt | 3 -74 € 15,95 | € 15,95 | - | € 16,95 | € 16,95 | € 16,95 |
| rot matt | 4 -75 € 15,95 | € 15,95 | - | € 16,95 | € 16,95 | € 16,95 |

Bitte bei Bestellung die Farbcodierung an Artikel-Nr. anhängen!

Preisangaben zzgl. MwSt.

HYGIENE-TIPP

Erfüllen Sie die Hygieneordnung in schlichter, praktischer Form mit unserem Trennscheibenset. Erhältlich für Auslageplatte und -schale 265 x 200 mm und 400 x 265 mm.

Details finden Sie auf Seite 131.

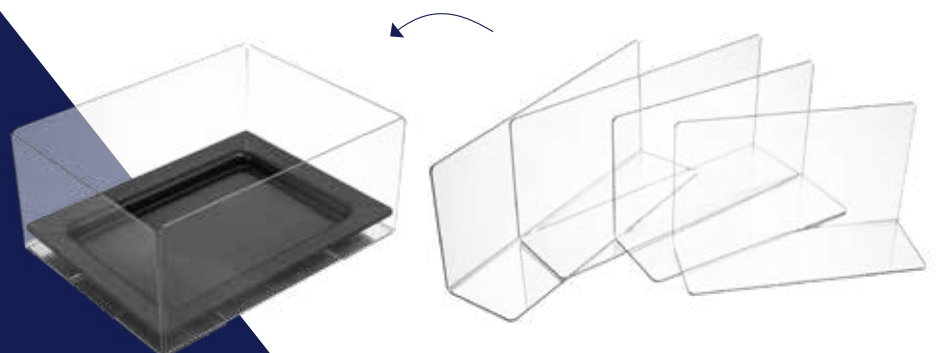

SY
8.0

Modulares System 8.0

optimal zur Belegung von Thekentiefen zwischen 800 – 840 mm



Professionelle
Lebensmittel-
Präsentation

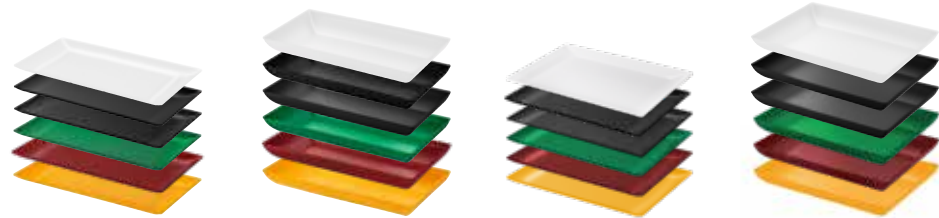

| Maße in mm (LxBxH) | 400 x 200 x 20 | 400 x 200 x 50 | 400 x 265 x 20 | 400 x 265 x 50 |
|--------------------|----------------|----------------|----------------|----------------|
| Füllmenge | – | 2.500 ml | – | 3.700 ml |
| Artikelnr. | GRC400200-20 | GRC400200-50 | GRC400265-20 | GRC400265-50 |
| weiß matt | 0 -70 € 28,95 | € 28,95 | € 35,95 | € 35,95 |
| schwarz matt | 1 -72 € 28,95 | € 28,95 | € 35,95 | € 35,95 |
| stone graphit | 2 -25 € 28,95 | € 28,95 | € 35,95 | € 35,95 |
| grün matt | 3 -74 € 28,95 | € 28,95 | € 35,95 | € 35,95 |
| rot matt | 4 -75 € 28,95 | € 28,95 | € 35,95 | € 35,95 |
| gelb matt | 5 -76 € 28,95 | € 28,95 | € 35,95 | € 35,95 |

Passendes Zubehör:

| Wabenbodeneinlage | GRCW400200-20 | GRCW400200-50 | GRCW400265-20 | GRCW400265-50 |
|-------------------|---------------|---------------|---------------|---------------|
| weiß matt | 0 -70 € 19,95 | € 19,95 | € 20,95 | € 20,95 |
| schwarz matt | 1 -72 € 19,95 | € 19,95 | € 20,95 | € 20,95 |
| grün matt | 3 -74 € 19,95 | € 19,95 | € 20,95 | € 20,95 |
| rot matt | 4 -75 € 19,95 | € 19,95 | € 20,95 | € 20,95 |

Bitte bei Bestellung die Farbcodierung an Artikel-Nr. anhängen!

Preisangaben zzgl. MwSt.



Auslageplatten und -schalen Serie GRACE

mit passendem Zubehör

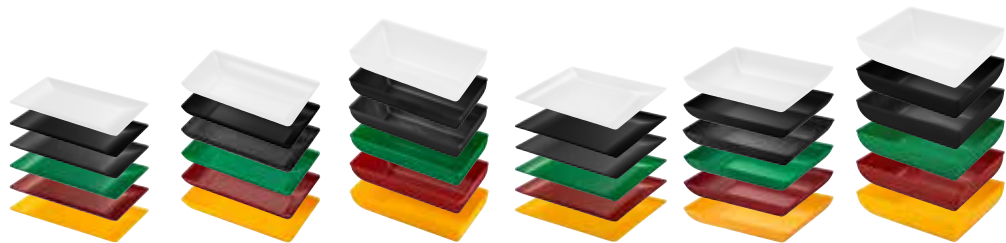

| Maße in mm (LxBxH) | 280 x 140 x 20 | 280 x 140 x 50 | 280 x 140 x 80 | 280 x 210 x 20 | 280 x 210 x 50 | 280 x 210 x 80 |
|--------------------|----------------|----------------|----------------|----------------|----------------|----------------|
| Füllmenge | – | 1.000 ml | 2.000 ml | – | 1.300 ml | 3.000 ml |
| Artikelnr. | GRC280140-20 | GRC280140-50 | GRC280140-80 | GRC280210-20 | GRC280210-50 | GRC280210-80 |
| weiß matt | 0 -70 € 18,95 | € 18,95 | € 18,95 | € 22,95 | € 22,95 | € 22,95 |
| schwarz matt | 1 -72 € 18,95 | € 18,95 | € 18,95 | € 22,95 | € 22,95 | € 22,95 |
| stone graphit | 2 -25 € 18,95 | € 18,95 | € 18,95 | € 22,95 | € 22,95 | € 22,95 |
| grün matt | 3 -74 € 18,95 | € 18,95 | € 18,95 | € 22,95 | € 22,95 | € 22,95 |
| rot matt | 4 -75 € 18,95 | € 18,95 | € 18,95 | € 22,95 | € 22,95 | € 22,95 |
| gelb matt | 5 -76 € 18,95 | € 18,95 | € 18,95 | € 22,95 | € 22,95 | € 22,95 |

Passendes Zubehör:

| Wabenbodeneinlage | GRCW280140-20 | GRCW280140-50 | – | GRCW280210-20 | GRCW280210-50 | GRCW280210-80 |
|-------------------|---------------|---------------|---|---------------|---------------|---------------|
| weiß matt | 0 -70 € 15,95 | € 15,95 | – | € 16,95 | € 16,95 | € 16,95 |
| schwarz matt | 1 -72 € 15,95 | € 15,95 | – | € 16,95 | € 16,95 | € 16,95 |
| grün matt | 3 -74 € 15,95 | € 15,95 | – | € 16,95 | € 16,95 | € 16,95 |
| rot matt | 4 -75 € 15,95 | € 15,95 | – | € 16,95 | € 16,95 | € 16,95 |

Bitte bei Bestellung die Farbcodierung an Artikel-Nr. anhängen!

Preisangaben zzgl. MwSt.



EXPERTEN-TIPP



Christian Priebe
Geschäftsführer
PricoPlex

Durch farbliche Kontraste sowie verschiedene Formen und Oberflächen Ihrer Auslageplatten und -schalen schaffen Sie gezielte, optisch schnell erfassbare Abtrennungen zwischen einzelnen Warengruppen, Sorten und verschiedenen Herkünften, z. B. vegan, bio, Geflügel, Fisch...

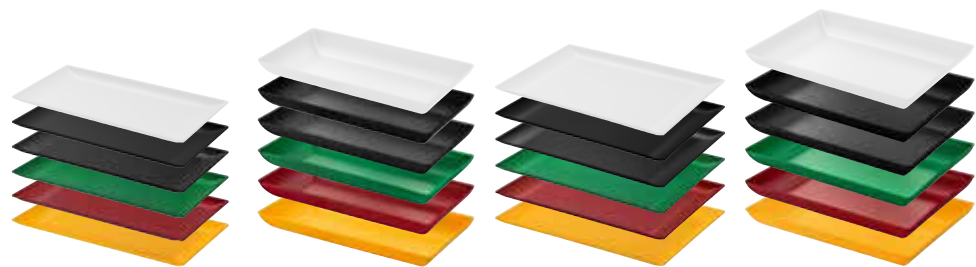

| Maße in mm (LxBxH) | 420 x 210 x 20 | 420 x 210 x 50 | 420 x 280 x 20 | 420 x 280 x 50 |
|--------------------|----------------|----------------|----------------|----------------|
| Füllmenge | – | 3.000 ml | – | 3.600 ml |
| Artikelnr. | GRC420210-20 | GRC420210-50 | GRC420280-20 | GRC420280-50 |
| weiß matt | 0 -70 € 28,95 | € 28,95 | € 35,95 | € 35,95 |
| schwarz matt | 1 -72 € 28,95 | € 28,95 | € 35,95 | € 35,95 |
| stone graphit | 2 -25 € 28,95 | € 28,95 | € 35,95 | € 35,95 |
| grün matt | 3 -74 € 28,95 | € 28,95 | € 35,95 | € 35,95 |
| rot matt | 4 -75 € 28,95 | € 28,95 | € 35,95 | € 35,95 |
| gelb matt | 5 -76 € 28,95 | € 28,95 | € 35,95 | € 35,95 |

Passendes Zubehör:

| Wabenbodeneinlage | GRCW420210-20 | GRCW420210-50 | GRCW420280-20 | GRCW420280-50 |
|-------------------|---------------|---------------|---------------|---------------|
| weiß matt | 0 -70 € 19,95 | € 19,95 | € 20,95 | € 20,95 |
| schwarz matt | 1 -72 € 19,95 | € 19,95 | € 20,95 | € 20,95 |
| grün matt | 3 -74 € 19,95 | € 19,95 | € 20,95 | € 20,95 |
| rot matt | 4 -75 € 19,95 | € 19,95 | € 20,95 | € 20,95 |

Bitte bei Bestellung die Farbcodierung an Artikel-Nr. anhängen!

Preisangaben zzgl. MwSt.

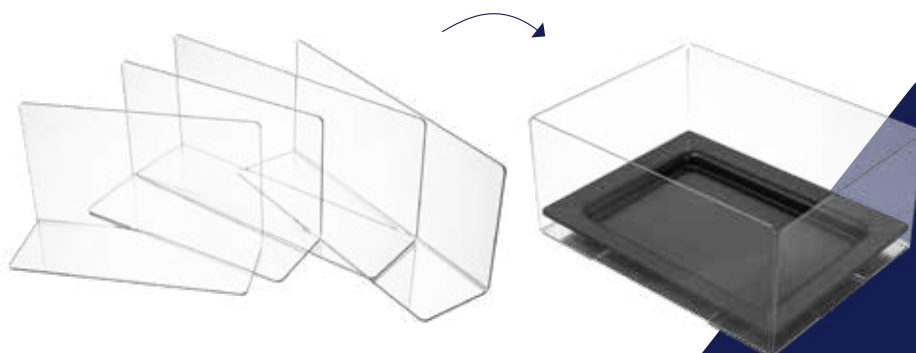

HYGIENE-TIPP

Erfüllen Sie die Hygieneordnung in schlichter, praktischer Form mit unserem Trennscheibenset. Erhältlich für Auslageplatte und -schale 280 x 210 mm und 420 x 280 mm.

Details finden Sie auf Seite 131.

Auslageplatten und -schalen Serie GRACE

mit passendem Zubehör



| Maße in mm (LxBxH) | 265 x 160 x 20 | 265 x 160 x 50 | 265 x 160 x 80 | 265 x 200 x 20 | 265 x 200 x 50 |
|--------------------|----------------|----------------|----------------|----------------|----------------|
| GN | 1/4 | 1/4 | 1/4 | 1/5 | 1/5 |
| Füllmenge | - | 1.200 ml | 2.200 ml | - | 1.700 ml |
| Artikelnr. | GRC265160-20 | GRC265160-50 | GRC265160-80 | GRC265200-20 | GRC265200-50 |
| weiß matt | -70 € 18,95 | € 18,95 | € 18,95 | € 22,95 | € 22,95 |
| schwarz matt | -72 € 18,95 | € 18,95 | € 18,95 | € 22,95 | € 22,95 |
| stone graphit | -25 € 18,95 | € 18,95 | € 18,95 | € 22,95 | € 22,95 |
| grün matt | -74 € 18,95 | € 18,95 | € 18,95 | € 22,95 | € 22,95 |
| rot matt | -75 € 18,95 | € 18,95 | € 18,95 | € 22,95 | € 22,95 |
| gelb matt | -76 € 18,95 | € 18,95 | € 18,95 | € 22,95 | € 22,95 |

Passendes Zubehör:

| Wabenbodeneinlage | GRCW265160-20 | GRCW265160-50 | - | GRCW265200-20 | GRCW265200-50 |
|--------------------------|---------------|---------------|---|---------------|---------------|
| weiß matt | -70 € 15,95 | € 15,95 | - | € 16,95 | € 16,95 |
| schwarz matt | -72 € 15,95 | € 15,95 | - | € 16,95 | € 16,95 |
| grün matt | -74 € 15,95 | € 15,95 | - | € 16,95 | € 16,95 |
| rot matt | -75 € 15,95 | € 15,95 | - | € 16,95 | € 16,95 |

Bitte bei Bestellung die Farbcodierung an Artikel-Nr. anhängen!

Preisangaben zzgl. MwSt.

HYGIENE-TIPP

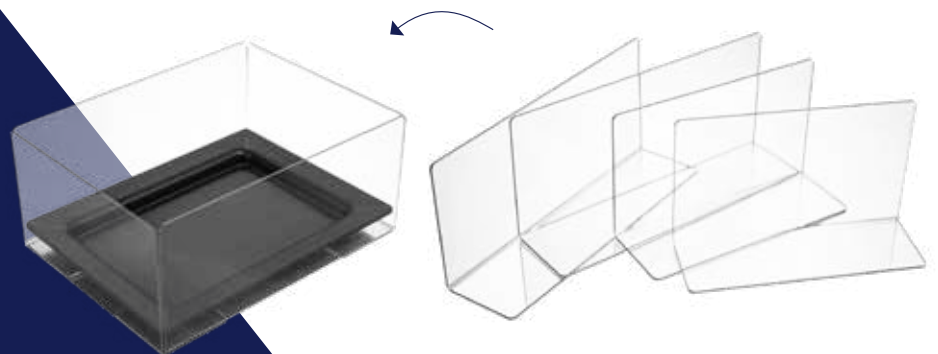

Erfüllen Sie die Hygieneordnung in schlichter, praktischer Form mit unserem Trennscheibenset. Erhältlich für Auslageplatte und -schale 265 x 200 mm.

Details finden Sie auf Seite 131.



| Maße in mm (LxBxH) | 265 x 200 x 80 | |
|--------------------|---|---------|
| GN | 1/5 | |
| Füllmenge | 2.700 ml | |
| Artikelnr. | GRC265200-80 | |
| weiß matt |  -70 | € 22,95 |
| schwarz matt |  -72 | € 22,95 |
| stone graphit |  -25 | € 22,95 |
| grün matt |  -74 | € 22,95 |
| rot matt |  -75 | € 22,95 |
| gelb matt |  -76 | € 22,95 |

Passendes Zubehör:

| Wabenbodeneinlage | GRCW265200-80 | |
|-------------------|---|---------|
| weiß matt |  -70 | € 16,95 |
| schwarz matt |  -72 | € 16,95 |
| grün matt |  -74 | € 16,95 |
| rot matt |  -75 | € 16,95 |

Preisangaben zzgl. MwSt.

TIPPS & NEUES

**Nichts
mehr
verpassen:**
Jetzt zum
Newsletter
anmelden

Sie erfahren, wie einfach es funktioniert, Ihren Arbeitsalltag zu erleichtern und zugleich mehr Nachfrage zu generieren.

Kostenlos unter:
www.pricoplex.com

DER KUNDENLIEBLING

Auslageplatten und -schalen Serie FRESH

mit passendem Zubehör



Ein Evergreen mit vielfältiger Kombinationsgabe: Seit Jahren ist die Serie FRESH ein echter Dauerbrenner. Völlig gerechtfertigt, denn diese Auslageplatten und -schalen sind in einer sehr breiten Auswahl an Systemgrößen erhältlich.

IHRE VORTEILE

- ✓ Mehr Präsentationsmöglichkeiten durch Vielfalt
- ✓ Verstärkter Rand
- ✓ Problemlos kombinierbar
- ✓ Besonders platzsparend stapelbar
- ✓ Kann als Deckel auf Auslageschalen platziert werden
- ✓ Glänzende Farben: 



ZUBEHÖR FÜR SERIE FRESH

Patenterte Wabenbodeneinlagen

- ✓ Erhalten die natürliche Farbe des Fleisches
- ✓ Ersetzen die Verwendung von Papier als Unterlage
- ✓ Verhindert Fleischverfärbung um bis zu 72 Stunden (bei Rindfleisch)
- ✓ Minimieren den durch Lagerung verursachten Gewichtsverlust des Frischfleisches
- ✓ Matte Oberflächen: 



Inlays / Einlegeplatten

- ✓ Für schöne optische Akzente
- ✓ Besonders natürliche Anmutung
- ✓ Per Lasertechnologie individualisierbar
- ✓ Schiefer- und Holzoptik: 



Siebeinlagen

- ✓ Einsatz für den Schalenboden
- ✓ Bei Präsentation von Fisch, Innereien, Gulasch etc.
- ✓ Produkt liegt nicht im eigenen Saft
- ✓ Farbe: Transparent 



Deckel mit Löffelaussparung

- ✓ Vermeidet Abtrocknung der Ware
- ✓ Löffel kann im Behältnis bleiben
- ✓ Farbe: Transparent 



Auslageplatten und -schalen

Serie FRESH

mit passendem Zubehör

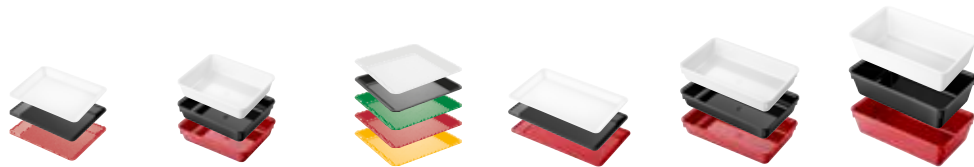

| Maße in mm (LxBxH) | 200 x 160 x 20 | 200 x 160 x 50 | 200 x 200 x 20 | 265 x 160 x 20 | 265 x 160 x 50 | 265 x 160 x 80 |
|--------------------|----------------|----------------|----------------|----------------|----------------|----------------|
| Füllmenge | – | 1.000 ml | – | – | 1.300 ml | 2.100 ml |
| Artikelnr. | SAO200160-20 | PPB200160-50 | SAO200200-20 | SAO265160-20 | PPB265160-50 | SAB265160-80 |
| weiß glänzend | 0 -10 | € 14,45 | € 14,95 | € 16,95 | € 15,95 | € 15,95 |
| schwarz glänzend | 1 -02 | € 14,45 | € 14,95 | € 16,95 | € 15,95 | € 15,95 |
| grün glänzend | 2 -04 | – | – | € 16,95 | – | – |
| rot glänzend | 3 -05 | € 14,45 | € 14,95 | € 16,95 | € 15,95 | € 15,95 |
| gelb glänzend | 4 -06 | – | – | € 16,95 | – | – |

Passendes Zubehör:

| | | | | | | | |
|------------------------------------|--------|--------------|-----------------|--------------|--------------|-----------------|-----------------|
| Wabenbodeneinlage | | WBE200160-20 | WBE200160-50 | WBE200200-20 | WBE265160-20 | WBE265160-50 | – |
| weiß matt | 5 -70 | € 14,95 | € 14,95 | € 14,95 | € 14,95 | € 14,95 | – |
| schwarz matt | 6 -72 | € 14,95 | € 14,95 | € 14,95 | € 14,95 | € 14,95 | – |
| grün matt | 7 -74 | € 14,95 | € 14,95 | € 14,95 | € 14,95 | € 14,95 | – |
| rot matt | 8 -75 | € 14,95 | € 14,95 | € 14,95 | € 14,95 | € 14,95 | – |
| Inlay/Einlegeplatte | | – | – | – | – | – | – |
| Schieferoptik | 9 -82 | – | – | – | – | – | – |
| Holzoptik | 10 -85 | – | – | – | – | – | – |
| Deckel mit Löffelausschnitt | | – | ZDL200160-50-00 | – | – | ZDL265160-50-00 | ZDL265160-80-00 |
| transparent | | – | € 15,95 | – | – | € 17,95 | € 17,95 |
| Siebeinsatz | | – | SIE200160-50-00 | – | – | SIE265160-50-00 | SIE265160-80-00 |
| transparent | | – | € 15,95 | – | – | € 15,95 | € 15,95 |
| Spießhalter | | – | – | – | – | – | – |
| schwarz | | – | – | – | – | – | – |

Bitte bei Bestellung die Farbcodierung an Artikel-Nr. anhängen!

Preisangaben zzgl. MwSt.

Trennscheibenset – erfüllen Sie die Hygieneordnung in schlichter, praktischer Form. Erhältlich für 265 x 200 mm und 400 x 265 mm.

Details finden Sie auf Seite 131.

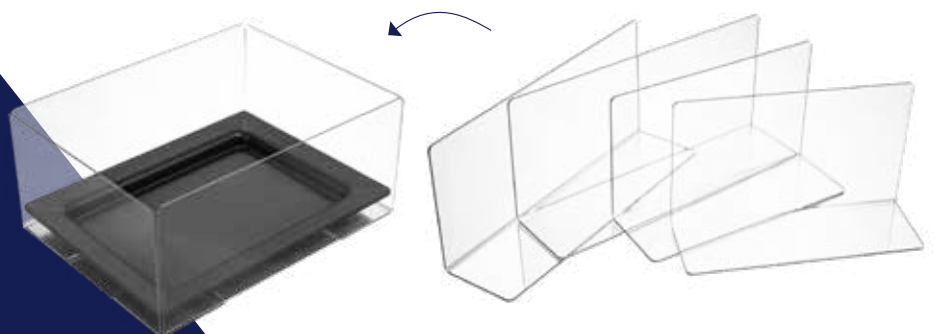



| Maße in mm (LxBxH) | 265 x 200 x 20 | 265 x 200 x 50 | 265 x 200 x 80 | 265 x 265 x 20 | 265 x 265 x 50 | 400 x 160 x 20 |
|--------------------|----------------|----------------|----------------|----------------|----------------|----------------|
| Füllmenge | - | 1.900 ml | 2.900 ml | - | 2.600 ml | - |
| Artikelnr. | SAO265200-20 | PPB265200-50 | PPB265200-80 | SAO265265-20 | SAB265265-50 | SAO400160-20 |
| weiß glänzend | 0 -10 | € 18,45 | € 18,45 | € 19,45 | € 19,95 | € 19,45 |
| schwarz glänzend | 1 -02 | € 18,45 | € 18,45 | € 19,45 | € 19,95 | € 19,45 |
| grün glänzend | 2 -04 | € 18,45 | € 18,45 | € 19,45 | - | - |
| rot glänzend | 3 -05 | € 18,45 | € 18,45 | € 19,45 | - | € 19,45 |
| gelb glänzend | 4 -06 | € 18,45 | € 18,45 | € 19,45 | - | - |

Passendes Zubehör:

| | | | | | | |
|------------------------------------|--------------|-----------------|-----------------|--------------|--------------|--------------|
| Wabenbodeneinlage | WBE265200-20 | WBE265200-50 | WBE265200-80 | WBE265265-20 | WBE265265-50 | WBE400160-20 |
| weiß matt | 5 -70 | € 14,95 | € 14,95 | € 14,95 | € 15,95 | € 15,95 |
| schwarz matt | 6 -72 | € 14,95 | € 14,95 | € 14,95 | € 15,95 | € 15,95 |
| grün matt | 7 -74 | € 14,95 | € 14,95 | € 14,95 | - | € 15,95 |
| rot matt | 8 -75 | € 14,95 | € 14,95 | € 14,95 | - | € 15,95 |
| Inlay/Einlegeplatte | INL265200-20 | INL265200-50 | INL265200-80 | INL265265-20 | INL265265-50 | INL400160-20 |
| Schieferoptik | 9 -82 | € 17,95 | € 17,95 | € 17,95 | € 18,95 | € 18,95 |
| Holzoptik | 10 -85 | € 17,95 | € 17,95 | € 17,95 | € 18,95 | € 18,95 |
| Deckel mit Löffelausschnitt | - | ZDL265200-50-00 | ZDL265200-80-00 | - | - | - |
| transparent | - | € 21,95 | € 21,95 | - | - | - |
| Siebeinsatz | - | SIE265200-50-00 | - | - | - | - |
| transparent | - | € 19,95 | - | - | - | - |
| Spießhalter | SPH265200-02 | SPH265200-02 | - | - | - | - |
| schwarz | € 20,95 | € 20,95 | - | - | - | - |

Bitte bei Bestellung die Farbcodierung an Artikel-Nr. anhängen!

Preisangaben zzgl. MwSt.

Spießhalter

- ✓ Präzise und ordentlich präsentiert
- ✓ Perfekt für die Vorbereitung
- ✓ Passend für alle gängigen Spieße
- ✓ Fester Stand durch konische Bohrung
- ✓ Griffleiste für praktische Entnahme

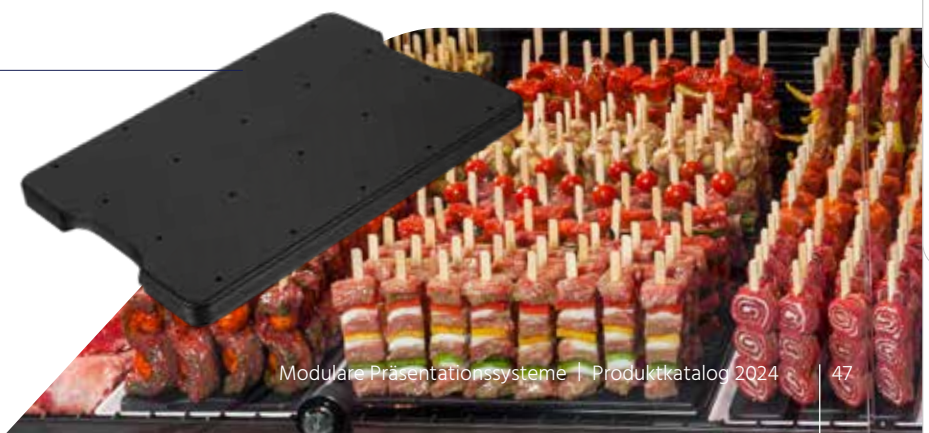

Auslageplatten und -schalen

Serie FRESH

mit passendem Zubehör



| Maße in mm (LxBxH) | 400 x 160 x 50 | 400 x 265 x 20 | 400 x 265 x 50 | 400 x 265 x 80 | 530 x 160 x 20 |
|--------------------|----------------|----------------|----------------|----------------|----------------|
| Füllmenge | 2.200 ml | – | 4.000 ml | 6.300 ml | – |
| Artikelnr. | PPB400160-50 | SAO400265-20 | PPB400265-50 | PPB400265-80 | SAO530160-20 |
| weiß glänzend | 0 -10 € 19,95 | € 22,95 | € 30,95 | € 33,95 | € 22,95 |
| schwarz glänzend | 1 -02 € 19,95 | € 22,95 | € 30,95 | € 33,95 | € 22,95 |
| grün glänzend | 2 -04 – | € 22,95 | – | – | – |
| rot glänzend | 3 -05 € 19,95 | € 22,95 | € 30,95 | € 33,95 | – |
| gelb glänzend | 4 -06 – | € 22,95 | – | – | – |

Passendes Zubehör:

| | | | | | |
|------------------------------------|-----------------|--------------|-----------------|-----------------|--------------|
| Wabenbodeneinlage | WBE400160-50 | WBE400265-20 | WBE400265-50 | WBE400265-80 | WBE530160-20 |
| weiß matt | 5 -70 € 15,95 | € 20,95 | € 20,95 | € 20,95 | € 20,95 |
| schwarz matt | 6 -72 € 15,95 | € 20,95 | € 20,95 | € 20,95 | € 20,95 |
| grün matt | 7 -74 € 15,95 | € 20,95 | € 20,95 | € 20,95 | € 20,95 |
| rot matt | 8 -75 € 15,95 | € 20,95 | € 20,95 | € 20,95 | € 20,95 |
| Inlay/Einlegeplatte | INL400160-50 | INL400265-20 | INL400265-50 | – | INL530160-20 |
| Schieferoptik | 9 -82 € 18,95 | € 22,95 | € 22,95 | – | € 22,95 |
| Holzoptik | 10 -85 € 18,95 | € 22,95 | € 22,95 | – | € 22,95 |
| Deckel mit Löffelausschnitt | – | – | ZDL400265-50-00 | ZDL400265-80-00 | – |
| transparent | – | – | € 24,95 | € 24,95 | – |
| Siebeinsatz | SIE400160-50-00 | – | SIE400265-50-00 | – | – |
| transparent | € 21,95 | – | € 26,95 | – | – |
| Spießhalter | – | – | – | – | – |
| schwarz | – | – | – | – | – |

Bitte bei Bestellung die Farbcodierung an Artikel-Nr. anhängen!

Preisangaben zzgl. MwSt.





| Maße in mm (LxBxH) | 530 x 160 x 50 | 530 x 200 x 20 | 530 x 200 x 50 |
|--------------------|----------------|----------------|----------------|
| Füllmenge | 3.000 ml | - | 3.700 ml |
| Artikelnr. | SAB530160-50 | SAO530200-20 | SAB530200-50 |
| weiß glänzend | 0 -10 € 22,95 | € 26,95 | € 28,95 |
| schwarz glänzend | 1 -02 € 22,95 | € 26,95 | € 28,95 |
| grün glänzend | 2 -04 - | - | - |
| rot glänzend | 3 -05 - | - | - |
| gelb glänzend | 4 -06 - | - | - |

Passendes Zubehör:

| | | | |
|------------------------------------|-----------------|--------------|--------------|
| Wabenbodeneinlage | WBE530160-50 | WBE530200-20 | WBE530200-50 |
| weiß matt | 5 -70 € 20,95 | € 22,95 | € 22,95 |
| schwarz matt | 6 -72 € 20,95 | € 22,95 | € 22,95 |
| grün matt | 7 -74 € 20,95 | € 22,95 | € 22,95 |
| rot matt | 8 -75 € 20,95 | € 22,95 | € 22,95 |
| Inlay/Einlegeplatte | INL530160-50 | - | - |
| Schieferoptik | 9 -82 € 22,95 | - | - |
| Holzoptik | 10 -85 € 22,95 | - | - |
| Deckel mit Löffelausschnitt | ZDL530160-50-00 | - | - |
| transparent | € 24,95 | - | - |
| Siebeinsatz | - | - | - |
| transparent | - | - | - |
| Spießhalter | - | - | - |
| schwarz | - | - | - |

Bitte bei Bestellung die Farbcodierung an Artikel-Nr. anhängen!

Preisangaben zzgl. MwSt.

Auslageplatten und -schalen

Serie FRESH

mit passendem Zubehör

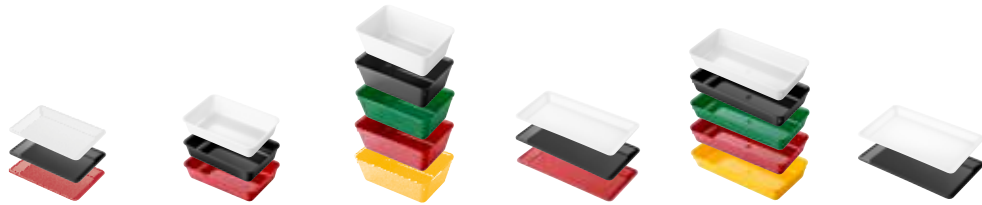

| Maße in mm (LxBxH) | 210 x 140 x 20 | 210 x 140 x 50 | 210 x 140 x 80 | 280 x 140 x 20 | 280 x 140 x 50 | 280 x 168 x 20 |
|--------------------|----------------|----------------|----------------|----------------|----------------|----------------|
| Füllmenge | – | 950 ml | 1.500 ml | – | 1.300 ml | – |
| Artikelnr. | SAO210140-20 | SAB210140-50 | PPB210140-80 | SAO280140-20 | PPB280140-50 | SAO280168-20 |
| weiß glänzend | 0 -10 € 14,45 | € 14,45 | € 15,95 | € 16,95 | € 16,95 | € 18,95 |
| schwarz glänzend | 1 -02 € 14,45 | € 14,45 | € 15,95 | € 16,95 | € 16,95 | € 18,95 |
| grün glänzend | 2 -04 – | – | € 15,95 | – | € 16,95 | – |
| rot glänzend | 3 -05 € 14,45 | € 14,45 | € 15,95 | € 16,95 | € 16,95 | – |
| gelb glänzend | 4 -06 – | – | € 15,95 | – | € 16,95 | – |

Passendes Zubehör:

| | | | | | | |
|------------------------------------|----------------|-----------------|-----------------|--------------|-----------------|--------------|
| Wabenbodeneinlage | WBE210140-20 | WBE210140-50 | – | WBE280140-20 | WBE280140-50 | WBE280168-20 |
| weiß matt | 5 -70 € 13,95 | € 13,95 | – | € 14,95 | € 14,95 | € 15,95 |
| schwarz matt | 6 -72 € 13,95 | € 13,95 | – | € 14,95 | € 14,95 | € 15,95 |
| grün matt | 7 -74 € 13,95 | € 13,95 | – | € 14,95 | € 14,95 | € 15,95 |
| rot matt | 8 -75 € 13,95 | € 13,95 | – | € 14,95 | € 14,95 | € 15,95 |
| Inlay/Einlegeplatte | INL210140-20 | – | – | INL280140-20 | – | – |
| Schieferoptik | 9 -82 € 13,95 | – | – | € 14,95 | – | – |
| Holzoptik | 10 -85 € 13,95 | – | – | € 14,95 | – | – |
| Deckel mit Löffelausschnitt | – | ZDL210140-50-00 | ZDL210140-80-00 | – | ZDL280140-50-00 | – |
| transparent | – | € 14,45 | € 14,45 | – | € 15,95 | – |
| Siebeinsatz | – | SIE210140-50-00 | SIE210140-80-00 | – | SIE280140-50-00 | – |
| transparent | – | € 14,45 | € 14,45 | – | € 15,95 | – |
| Spießhalter | – | – | – | – | – | – |
| schwarz | – | – | – | – | – | – |

Bitte bei Bestellung die Farbcodierung an Artikel-Nr. anhängen!

Preisangaben zzgl. MwSt.

Trennscheibenset – erfüllen Sie die Hygieneordnung in schlichter, praktischer Form. Erhältlich für 280 x 210 mm und 420 x 280 mm.

Details finden Sie auf Seite 131.

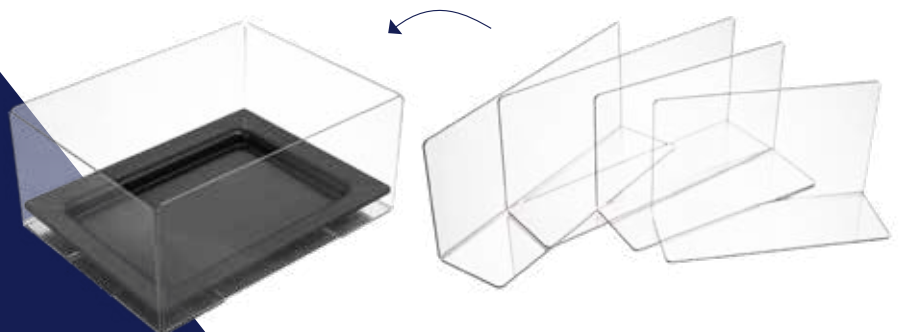

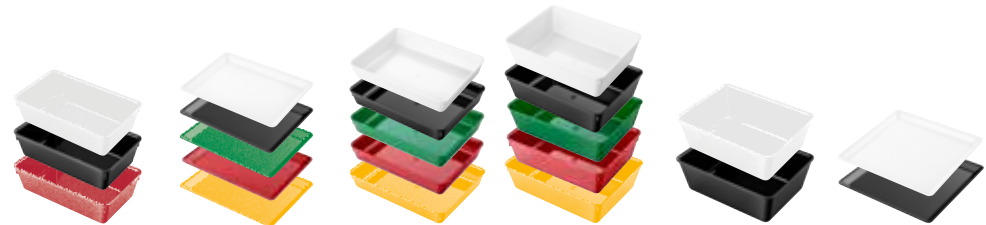

| Maße in mm (LxBxH) | 280 x 168 x 80 | 280 x 210 x 20 | 280 x 210 x 50 | 280 x 210 x 80 | 280 x 210 x 100 | 280 x 280 x 20 | |
|--------------------|----------------|----------------|----------------|----------------|-----------------|----------------|---------|
| Füllmenge | 2.500 ml | – | 2.000 ml | 3.200 ml | 3.800 ml | – | |
| Artikelnr. | PPB280168-80 | SAO280210-20 | PPB280210-50 | PPB280210-80 | SAB280210-100 | SAO280280-20 | |
| weiß glänzend | 0 -10 | € 18,95 | € 18,95 | € 18,95 | € 19,95 | € 26,95 | € 20,95 |
| schwarz glänzend | 1 -02 | € 18,95 | € 18,95 | € 18,95 | € 19,95 | € 26,95 | € 20,95 |
| grün glänzend | 2 -04 | – | € 18,95 | € 18,95 | € 19,95 | – | – |
| rot glänzend | 3 -05 | € 18,95 | € 18,95 | € 18,95 | € 19,95 | – | – |
| gelb glänzend | 4 -06 | – | € 18,95 | € 18,95 | € 19,95 | – | – |

Passendes Zubehör:

| | | | | | | |
|------------------------------------|-----------------|--------------|-----------------|-----------------|------------------|--------------|
| Wabenbodeneinlage | – | WBE280210-20 | WBE280210-50 | – | – | WBE280280-20 |
| weiß matt | 5 -70 | € 16,95 | € 16,95 | – | – | € 17,95 |
| schwarz matt | 6 -72 | € 16,95 | € 16,95 | – | – | € 17,95 |
| grün matt | 7 -74 | € 16,95 | € 16,95 | – | – | € 17,95 |
| rot matt | 8 -75 | € 16,95 | € 16,95 | – | – | € 17,95 |
| Inlay/Einlegeplatte | – | – | – | – | – | – |
| Schieferoptik | 9 -82 | – | – | – | – | – |
| Holzoptik | 10 -85 | – | – | – | – | – |
| Deckel mit Löffelausschnitt | ZDL280168-80-00 | – | ZDL280210-50-00 | ZDL280210-80-00 | ZDL280210-100-00 | – |
| transparent | € 17,95 | – | € 17,95 | € 17,95 | € 17,95 | – |
| Siebeinsatz | SIE280168-80-00 | – | SIE280210-50-00 | SIE280210-80-00 | SIE280210-100-00 | – |
| transparent | € 17,95 | – | € 17,95 | € 17,95 | € 17,95 | – |
| Spießhalter | – | SPH280210-02 | SPH280210-02 | – | – | – |
| schwarz | – | € 20,95 | € 20,95 | – | – | – |

Bitte bei Bestellung die Farbcodierung an Artikel-Nr. anhängen!

Preisangaben zzgl. MwSt.

Auslageplatten und -schalen

Serie FRESH

mit passendem Zubehör



| Maße in mm (LxBxH) | 280 x 280 x 50 | 420 x 140 x 20 | 420 x 140 x 50 | 420 x 210 x 20 |
|--------------------|----------------|----------------|----------------|----------------|
| Füllmenge | 2.500 ml | – | 2.000 ml | – |
| Artikelnr. | PPB280280-50 | SAO420140-20 | SAB420140-50 | SAO420210-20 |
| weiß glänzend | 0 -10 € 20,95 | € 19,95 | € 19,95 | € 21,95 |
| schwarz glänzend | 1 -02 € 20,95 | € 19,95 | € 19,95 | € 21,95 |
| grün glänzend | 2 -04 € 20,95 | – | – | – |
| rot glänzend | 3 -05 € 20,95 | € 19,95 | – | – |
| gelb glänzend | 4 -06 € 20,95 | – | – | – |

Passendes Zubehör:

| | | | | |
|------------------------------------|-----------------|--------------|-----------------|--------------|
| Wabenbodeneinlage | WBE280280-50 | WBE420140-20 | WBE420140-50 | WBE420210-20 |
| weiß matt | 5 -70 € 17,95 | € 18,95 | € 18,95 | € 19,95 |
| schwarz matt | 6 -72 € 17,95 | € 18,95 | € 18,95 | € 19,95 |
| grün matt | 7 -74 – | – | – | – |
| rot matt | 8 -75 – | – | – | – |
| Inlay/Einlegeplatte | – | – | – | INL420210-20 |
| Schieferoptik | 9 -82 – | – | – | € 19,95 |
| Holzoptik | 10 -85 – | – | – | € 19,95 |
| Deckel mit Löffelausschnitt | ZDL280280-50-00 | – | ZDL420140-50-00 | – |
| transparent | € 19,95 | – | € 18,95 | – |
| Siebeinsatz | – | – | SIE420140-50-00 | – |
| transparent | – | – | € 18,95 | – |
| Spießhalter | – | – | – | – |
| schwarz | – | – | – | – |

Bitte bei Bestellung die Farbcodierung an Artikel-Nr. anhängen!

Preisangaben zzgl. MwSt.

Trennscheibenset – erfüllen Sie die Hygieneordnung in schlichter, praktischer Form. Erhältlich für 280 x 210 mm und 420 x 280 mm.

Details finden Sie auf Seite 131.

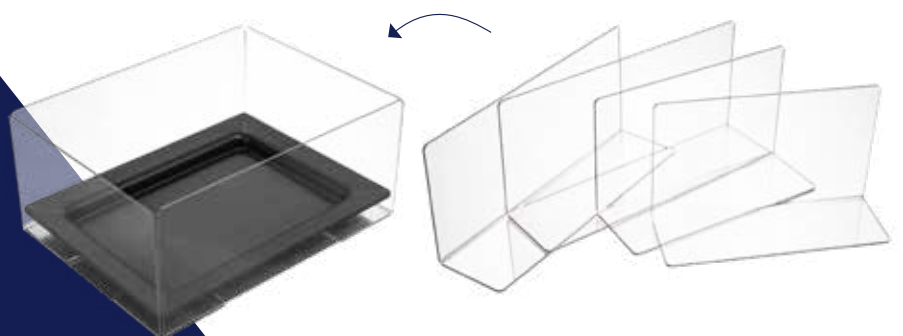

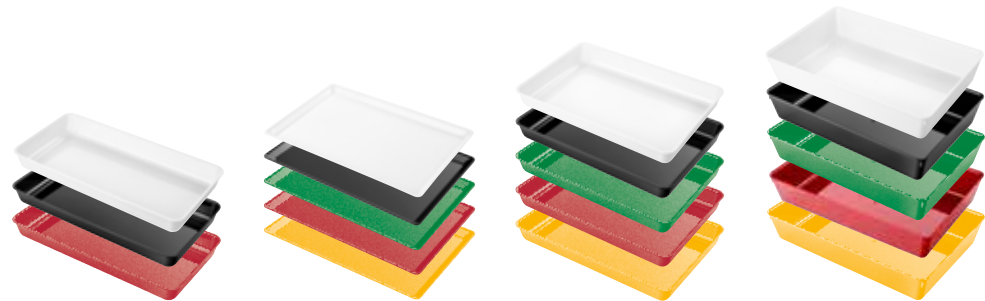

| Maße in mm (LxBxH) | 420 x 210 x 50 | 420 x 280 x 20 | 420 x 280 x 50 | 420 x 280 x 80 |
|--------------------|----------------|----------------|----------------|----------------|
| Füllmenge | 3.000 ml | – | 4.100 ml | 7.000 ml |
| Artikelnr. | SAB420210-50 | SAO420280-20 | SAB420280-50 | PPB420280-80 |
| weiß glänzend | -10 € 21,95 | € 24,95 | € 30,95 | € 33,95 |
| schwarz glänzend | -02 € 21,95 | € 24,95 | € 30,95 | € 33,95 |
| grün glänzend | -04 – | € 24,95 | € 30,95 | € 33,95 |
| rot glänzend | -05 € 21,95 | € 24,95 | € 30,95 | € 33,95 |
| gelb glänzend | -06 – | € 24,95 | € 30,95 | € 33,95 |

Passendes Zubehör:

| | | | | |
|------------------------------------|-----------------|--------------|-----------------|-----------------|
| Wabenbodeneinlage | WBE420210-50 | WBE420280-20 | WBE420280-50 | – |
| weiß matt | -70 € 19,95 | € 21,95 | € 21,95 | – |
| schwarz matt | -72 € 19,95 | € 21,95 | € 21,95 | – |
| grün matt | -74 € 19,95 | € 21,95 | € 21,95 | – |
| rot matt | -75 € 19,95 | € 21,95 | € 21,95 | – |
| Inlay/Einlegeplatte | INL420210-50 | INL420280-20 | INL420280-50 | – |
| Schieferoptik | -82 € 19,95 | € 21,95 | € 21,95 | – |
| Holzoptik | -85 € 19,95 | € 21,95 | € 21,95 | – |
| Deckel mit Löffelausschnitt | – | – | ZDL420280-50-00 | ZDL420280-80-00 |
| transparent | – | – | € 26,95 | € 26,95 |
| Siebeinsatz | SIE420210-50-00 | – | SIE420280-50-00 | – |
| transparent | € 19,95 | – | € 27,45 | – |
| Spießhalter | – | – | – | – |
| schwarz | – | – | – | – |

Bitte bei Bestellung die Farbcodierung an Artikel-Nr. anhängen!

Preisangaben zzgl. MwSt.

Gestaltungsideen gesucht?

Nutzen Sie unseren individuellen Planungsservice für Ihre Theke im flexiblen Baukastensystem.

Online Termin buchen unter:







Einfach per Smartphone scannen und Termin wählen!







Auslageplatten und -schalen Serie FRESH

mit passendem Zubehör



| Maße in mm (LxBxH) | 560 x 210 x 20 | 560 x 280 x 20 | 560 x 280 x 50 |
|--|----------------|----------------|----------------|
| Füllmenge | – | – | 6.000 ml |
| Artikelnr. | SAO560210-20 | SAO560280-20 | SAB560280-50 |
| weiß glänzend  -10 | € 27,95 | € 36,95 | € 36,95 |
| schwarz glänzend  -02 | € 27,95 | € 36,95 | € 36,95 |
| grün glänzend  -04 | – | – | – |
| rot glänzend  -05 | – | – | – |
| gelb glänzend  -06 | – | – | – |

Passendes Zubehör:

| | | | |
|---|---|---|---|
| Wabenbodeneinlage | – | – | – |
| weiß matt  -70 | – | – | – |
| schwarz matt  -72 | – | – | – |
| grün matt  -74 | – | – | – |
| rot matt  -75 | – | – | – |
| Inlay/Einlegeplatte | – | – | – |
| Schieferoptik  -82 | – | – | – |
| Holzoptik  -85 | – | – | – |
| Deckel mit Löffelausschnitt | – | – | – |
| transparent | – | – | – |
| Siebeinsatz | – | – | – |
| transparent | – | – | – |
| Spießhalter | – | – | – |
| schwarz | – | – | – |

Bitte bei Bestellung die Farbcodierung an Artikel-Nr. anhängen!

Preisangaben zzgl. MwSt.

EXPERTEN-TIPP



Klaus Wydra
PricoPlex
Kundenberater

Wir beobachten eine zunehmende Vielfalt in den Frischetheken. Zur optimalen Präsentation empfehlen wir verschiedene Formen, Größen und Oberflächen der Behältnisse, die sich perfekt ergänzen.



Auslageplatten und -schalen Serie FRESH

mit passendem Zubehör



| Maße in mm (LxBxH) | 220 x 145 x 20 | 220 x 145 x 50 | 220 x 145 x 80 | 290 x 145 x 20 | 290 x 145 x 50 |
|--------------------|----------------|----------------|----------------|----------------|----------------|
| Füllmenge | – | 1.000 ml | 1.700 ml | – | 1.400 ml |
| Artikelnr. | SAO220145-20 | SAB220145-50 | SAB220145-80 | SAO290145-20 | PPB290145-50 |
| weiß glänzend | 0 -10 | € 14,95 | € 16,95 | € 18,45 | € 17,95 |
| schwarz glänzend | 1 -02 | € 14,95 | € 16,95 | € 18,45 | € 17,95 |
| grün glänzend | 2 -04 | – | – | – | – |
| rot glänzend | 3 -05 | € 14,95 | € 16,95 | € 18,45 | € 17,95 |
| gelb glänzend | 4 -06 | – | – | – | – |

Passendes Zubehör:

| | | | | | |
|------------------------------------|-------|---|---|--------------|--------------|
| Wabenbodeneinlage | – | – | – | WBE290145-20 | WBE290145-50 |
| weiß matt | 5 -70 | – | – | € 15,95 | € 15,95 |
| schwarz matt | 6 -72 | – | – | € 15,95 | € 15,95 |
| grün matt | 7 -74 | – | – | – | – |
| rot matt | 8 -75 | – | – | – | – |
| Deckel mit Löffelausschnitt | – | – | – | – | – |
| transparent | – | – | – | – | – |
| Siebeinsatz | – | – | – | – | – |
| transparent | – | – | – | – | – |

Bitte bei Bestellung die Farbcodierung an Artikel-Nr. anhängen!

Preisangaben zzgl. MwSt.

TIPPS & TRICKS

Das helle Fleisch von Hühnchen und Pute lässt sich ideal auf roten Auslageplatten präsentieren. Deren glänzende Oberfläche unterstreicht die Frischequalität des Fleisches.





| Maße in mm (LxBxH) | 290 x 145 x 80 | 290 x 220 x 20 | 290 x 220 x 50 | 290 x 220 x 80 | 290 x 290 x 20 |
|--------------------|----------------|----------------|----------------|----------------|----------------|
| Füllmenge | 2.200 ml | – | 2.300 ml | 3.400 ml | – |
| Artikelnr. | PPB290145-80 | SAO290220-20 | SAB290220-50 | SAB290220-80 | SAO290290-20 |
| weiß glänzend | 0 -10 | € 19,45 | € 19,45 | € 19,45 | € 21,45 |
| schwarz glänzend | 0 -02 | € 19,45 | € 19,45 | € 19,45 | € 21,45 |
| grün glänzend | 0 -04 | – | – | – | – |
| rot glänzend | 0 -05 | € 19,45 | € 19,45 | € 19,45 | € 21,45 |
| gelb glänzend | 0 -06 | – | – | – | – |

Passendes Zubehör:

| | | | | | |
|------------------------------------|-------|--------------|-----------------|-----------------|--------------|
| Wabenbodeneinlage | – | WBE290220-20 | WBE290220-50 | – | WBE290290-20 |
| weiß matt | 0 -70 | € 17,95 | € 17,95 | – | € 18,45 |
| schwarz matt | 0 -72 | € 17,95 | € 17,95 | – | € 18,45 |
| grün matt | 0 -74 | € 17,95 | € 17,95 | – | € 18,45 |
| rot matt | 0 -75 | € 17,95 | € 17,95 | – | € 18,45 |
| Deckel mit Löffelausschnitt | – | – | ZDL290220-50-00 | ZDL290220-80-00 | – |
| transparent | – | – | € 18,95 | € 18,95 | – |
| Siebeinsatz | – | – | SIE290220-50-00 | – | – |
| transparent | – | – | € 18,95 | – | – |

Bitte bei Bestellung die Farbcodierung an Artikel-Nr. anhängen!





Preisangaben zzgl. MwSt.

Auslageplatten und -schalen





Serie FRESH

mit passendem Zubehör



| Maße in mm (LxBxH) | 290 x 290 x 50 | 440 x 290 x 20 | 440 x 290 x 50 | 660 x 290 x 20 |
|--|----------------|----------------|----------------|----------------|
| Füllmenge | 2.700 ml | – | 4.500 ml | – |
| Artikelnr. | SAB290290-50 | SAO440290-20 | SAB440290-50 | SAO660290-20 |
| weiß glänzend  -10 | € 22,95 | € 24,95 | € 31,95 | € 43,95 |
| schwarz glänzend  -02 | € 22,95 | € 24,95 | € 31,95 | € 43,95 |
| grün glänzend  -04 | – | – | – | – |
| rot glänzend  -05 | – | € 24,95 | – | – |
| gelb glänzend  -06 | – | – | – | – |

Passendes Zubehör:

| | | | | |
|--|--------------|--------------|-----------------|---|
| Wabenbodeneinlage | WBE290290-50 | WBE440290-20 | WBE440290-50 | – |
| weiß matt  -70 | € 18,45 | € 21,45 | € 21,45 | – |
| schwarz matt  -72 | € 18,45 | € 21,45 | € 21,45 | – |
| grün matt  -74 | € 18,45 | € 21,45 | € 21,45 | – |
| rot matt  -75 | € 18,45 | € 21,45 | € 21,45 | – |
| Deckel mit Löffelausschnitt | – | – | – | – |
| transparent | – | – | – | – |
| Siebeinsatz | – | – | SIE440290-50-00 | – |
| transparent | – | – | € 26,95 | – |

Bitte bei Bestellung die Farbcodierung an Artikel-Nr. anhängen!

Preisangaben zzgl. MwSt.



Auslageplatten und -schalen

Serie FRESH

mit passendem Zubehör



| Maße in mm (LxBxH) | 265 x 160 x 20 | 265 x 160 x 50 | 265 x 160 x 80 | 265 x 200 x 20 | 265 x 200 x 50 |
|--------------------|----------------|----------------|----------------|----------------|----------------|
| GN | 1/4 | 1/4 | 1/4 | 1/5 | 1/5 |
| Füllmenge | – | 1.300 ml | 2.100 ml | – | 1.900 ml |
| Artikelnr. | SAO265160-20 | PPB265160-50 | SAB265160-80 | SAO265200-20 | PPB265200-50 |
| weiß glänzend | -10 | € 15,95 | € 15,95 | € 16,95 | € 18,45 |
| schwarz glänzend | -02 | € 15,95 | € 15,95 | € 16,95 | € 18,45 |
| grün glänzend | -04 | – | – | – | € 18,45 |
| rot glänzend | -05 | € 15,95 | € 15,95 | € 16,95 | € 18,45 |
| gelb glänzend | -06 | – | – | – | € 18,45 |

Passendes Zubehör:

| | | | | | | |
|------------------------------------|-----|--------------|-----------------|-----------------|--------------|-----------------|
| Wabenbodeneinlage | | WBE265160-20 | WBE265160-50 | – | WBE265200-20 | WBE265200-50 |
| weiß matt | -70 | € 14,95 | € 14,95 | – | € 14,95 | € 14,95 |
| schwarz matt | -72 | € 14,95 | € 14,95 | – | € 14,95 | € 14,95 |
| grün matt | -74 | € 14,95 | € 14,95 | – | € 14,95 | € 14,95 |
| rot matt | -75 | € 14,95 | € 14,95 | – | € 14,95 | € 14,95 |
| Inlay/Einlegeplatte | | – | – | – | INL265200-20 | INL265200-50 |
| Schieferoptik | -82 | – | – | – | € 17,95 | € 17,95 |
| Holzoptik | -85 | – | – | – | € 17,95 | € 17,95 |
| Deckel mit Löffelausschnitt | | – | ZDL265160-50-00 | ZDL265160-80-00 | – | ZDL265200-50-00 |
| transparent | – | – | € 17,95 | € 17,95 | – | € 21,95 |
| Siebeinsatz | | – | SIE265160-50-00 | SIE265160-80-00 | – | SIE265200-50-00 |
| transparent | – | – | € 15,95 | € 15,95 | – | € 19,95 |
| Spießhalter | | – | – | – | SPH265200-02 | SPH265200-02 |
| schwarz | – | – | – | – | € 20,95 | € 20,95 |



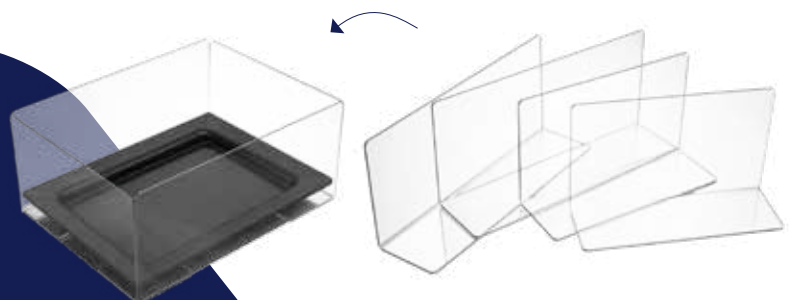

Bitte bei Bestellung die Farbcodierung an Artikel-Nr. anhängen!

Preisangaben zzgl. MwSt.







Trennscheibenset – erfüllen Sie die Hygieneordnung in schlichter, praktischer Form. Erhältlich für 265 x 200 mm.

Details finden Sie auf Seite 131.



| Maße in mm (LxBxH) | 265 x 200 x 80 | 325 x 176 x 20 | 325 x 176 x 50 | 325 x 176 x 80 | 325 x 265 x 20 |
|--------------------|---|----------------|----------------|----------------|----------------|
| GN | 1/5 | 1/3 | 1/3 | 1/3 | 1/2 |
| Füllmenge | 2.900 ml | - | 2.000 ml | 3.300 ml | - |
| Artikelnr. | PPB265200-80 | SAO325176-20 | SAB325176-50 | SAB325176-80 | SAO325265-20 |
| weiß glänzend |  -10 | € 19,45 | € 19,95 | € 21,45 | € 21,95 |
| schwarz glänzend |  -02 | € 19,45 | € 19,95 | € 21,45 | € 21,95 |
| grün glänzend |  -04 | € 19,45 | - | - | - |
| rot glänzend |  -05 | € 19,45 | - | - | - |
| gelb glänzend |  -06 | € 19,45 | - | - | - |

Passendes Zubehör:

| | | | | | |
|------------------------------------|---|--------------|-----------------|-----------------|--------------|
| Wabenbodeneinlage | - | WBE325176-20 | WBE325176-50 | - | WBE325265-20 |
| weiß matt |  -70 | € 17,95 | € 17,95 | - | € 18,95 |
| schwarz matt |  -72 | € 17,95 | € 17,95 | - | € 18,95 |
| grün matt |  -74 | € 17,95 | € 17,95 | - | € 18,95 |
| rot matt |  -75 | € 17,95 | € 17,95 | - | € 18,95 |
| Inlay/Einlegeplatte | - | - | - | - | - |
| Schieferoptik |  -82 | - | - | - | - |
| Holzoptik |  -85 | - | - | - | - |
| Deckel mit Löffelausschnitt | ZDL265200-80-00 | - | ZDL325176-50-00 | ZDL325176-80-00 | - |
| transparent | € 21,95 | - | € 21,95 | € 21,95 | - |
| Siebeinsatz | - | - | - | - | - |
| transparent | - | - | - | - | - |
| Spießhalter | - | - | - | - | - |
| schwarz | - | - | - | - | - |

Bitte bei Bestellung die Farbcodierung an Artikel-Nr. anhängen!

Preisangaben zzgl. MwSt.

Auslageplatten und -schalen

Serie FRESH

mit passendem Zubehör



| Maße in mm (LxBxH) | 325 x 265 x 50 | 325 x 265 x 80 | 487 x 265 x 20 | 487 x 265 x 50 | 530 x 160 x 20 |
|-----------------------|----------------|----------------|----------------|----------------|----------------|
| GN | 1/2 | 1/2 | 3/4 | 3/4 | 2/4 |
| Füllmenge | 3.000 ml | 5.200 ml | – | 4.500 ml | – |
| Artikelnr. | SAB325265-50 | SAB325265-80 | SAO487265-20 | SAB487265-50 | SAO530160-20 |
| weiß glänzend -10 | € 21,95 | € 24,45 | € 28,95 | € 32,95 | € 22,95 |
| schwarz glänzend -02 | € 21,95 | € 24,45 | € 28,95 | € 32,95 | € 22,95 |
| grün glänzend -04 | – | – | – | – | – |
| rot glänzend -05 | – | – | – | – | – |
| gelb glänzend -06 | – | – | – | – | – |





Passendes Zubehör:

| | | | | | |
|------------------------------------|--------------|---|---|---|--------------|
| Wabenbodeneinlage | WBE325265-50 | – | – | – | WBE530160-20 |
| weiß matt -70 | € 18,95 | – | – | – | € 20,95 |
| schwarz matt -72 | € 18,95 | – | – | – | € 20,95 |
| grün matt -74 | € 18,95 | – | – | – | € 20,95 |
| rot matt -75 | € 18,95 | – | – | – | € 20,95 |
| Inlay/Einlegeplatte | – | – | – | – | INL530160-20 |
| Schieferoptik -82 | – | – | – | – | € 22,95 |
| Holzoptik -85 | – | – | – | – | € 22,95 |
| Deckel mit Löffelausschnitt | – | – | – | – | – |
| transparent | – | – | – | – | – |
| Siebeinsatz | – | – | – | – | – |
| transparent | – | – | – | – | – |
| Spießhalter | – | – | – | – | – |
| schwarz | – | – | – | – | – |







Bitte bei Bestellung die Farbcodierung an Artikel-Nr. anhängen!

Preisangaben zzgl. MwSt.



| Maße in mm (LxBxH) | 530 x 160 x 50 | 530 x 200 x 20 | 530 x 200 x 50 | 530 x 325 x 20 | 530 x 325 x 50 |
|--|----------------|----------------|----------------|----------------|----------------|
| GN | 2/4 | 2/5 | 2/5 | 1/1 | 1/1 |
| Füllmenge | 3.000 ml | - | 3700 ml | - | 6.000 ml |
| Artikelnr. | SAB530160-50 | SAO530200-20 | SAB530200-50 | SAO530325-20 | SAB530325-50 |
| weiß glänzend  -10 | € 22,95 | € 26,95 | € 28,95 | € 33,95 | € 37,95 |
| schwarz glänzend  -02 | € 22,95 | € 26,95 | € 28,95 | € 33,95 | € 37,95 |
| grün glänzend  -04 | - | - | - | - | - |
| rot glänzend  -05 | - | - | - | - | - |
| gelb glänzend  -06 | - | - | - | - | - |

Passendes Zubehör:

| | | | | | |
|---|-----------------|--------------|--------------|---|---|
| Wabenbodeneinlage | WBE530160-50 | WBE530200-20 | WBE530200-50 | - | - |
| weiß matt  -70 | € 20,95 | € 22,95 | € 22,95 | - | - |
| schwarz matt  -72 | € 20,95 | € 22,95 | € 22,95 | - | - |
| grün matt  -74 | - | - | - | - | - |
| rot matt  -75 | - | - | - | - | - |
| Inlay/Einlegeplatte | - | - | - | - | - |
| Schieferoptik  -82 | - | - | - | - | - |
| Holzoptik  -85 | - | - | - | - | - |
| Deckel mit Löffelausschnitt | ZDL530160-50-00 | - | - | - | - |
| transparent | € 24,95 | - | - | - | - |
| Siebeinsatz | - | - | - | - | - |
| transparent | - | - | - | - | - |
| Spießhalter | - | - | - | - | - |
| schwarz | - | - | - | - | - |

Bitte bei Bestellung die Farbcodierung an Artikel-Nr. anhängen!

Preisangaben zzgl. MwSt.

Auslageplatten und -schalen Serie FRESH

mit passendem Zubehör



| Maße in mm (LxBxH) | 300 x 200 x 20 | 310 x 170 x 20 | 580 x 210 x 20 | 350 x 260 x 50 | 580 x 420 x 50 |
|--------------------|----------------|----------------|----------------|----------------|----------------|
| Füllmenge | - | - | - | 1.400 ml | 3.000 ml |
| Artikelnr. | SAO300200-20 | SAO310170-20 | SAO580210-20 | SAB350260-50 | SAB580420-50 |
| weiß glänzend | 0 -10 € 19,45 | € 19,45 | € 27,95 | € 21,45 | € 32,95 |
| schwarz glänzend | 1 -02 € 19,45 | € 19,45 | € 27,95 | € 21,45 | € 32,95 |
| grün glänzend | 2 -04 - | - | - | - | - |
| rot glänzend | 3 -05 - | - | - | € 21,45 | - |
| gelb glänzend | 4 -06 - | - | - | - | - |
| champagner gl. | 5 -12 - | - | - | - | - |

Passendes Zubehör:

| | | | | | |
|------------------------------------|----------------|---------|---|--|--|
| Wabenbodeneinlage | - | - | - | | |
| weiß matt | 6 -70 € 15,95 | € 15,95 | - | | |
| schwarz matt | 7 -72 € 15,95 | € 15,95 | - | | |
| grün matt | 8 -74 - | - | - | | |
| rot matt | 9 -75 - | - | - | | |
| Inlay/Einlegeplatte | - | - | - | | |
| Schieferoptik | 10 -82 € 15,95 | € 15,95 | - | | |
| Holzoptik | 11 -85 € 15,95 | € 15,95 | - | | |
| Deckel mit Löffelausschnitt | - | - | - | | |
| transparent | - | - | - | | |
| Siebeinsatz | - | - | - | | |
| transparent | - | - | - | | |
| Spießhalter | - | - | - | | |
| schwarz | - | - | - | | |

Bitte bei Bestellung die Farbcodierung an Artikel-Nr. anhängen!

Preisangaben zzgl. MwSt.

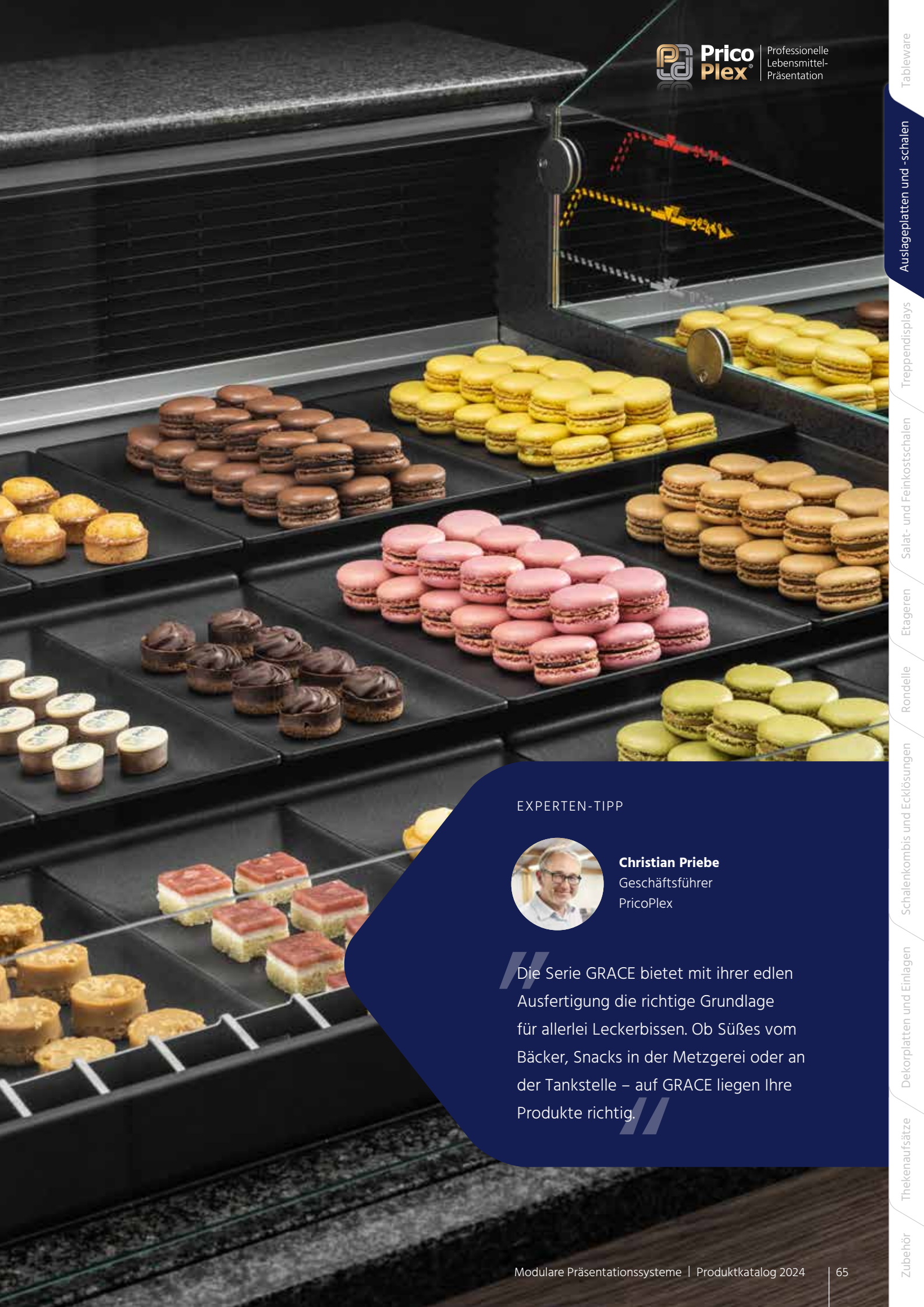

EXPERTEN-TIPP



Christian Priebe
Geschäftsführer
PricoPlex

Die Serie GRACE bietet mit ihrer edlen Ausfertigung die richtige Grundlage für allerlei Leckerbissen. Ob Süßes vom Bäcker, Snacks in der Metzgerei oder an der Tankstelle – auf GRACE liegen Ihre Produkte richtig.







Sonstige Größen

beliebte Größen außerhalb der Standard-Systeme







Auslageplatten und -schalen Serie FRESH

mit passendem Zubehör



| Maße in mm (LxBxH) | 180 x 180 x 80 | 210 x 160 x 80 | 240 x 160 x 50 | 260 x 160 x 70 | 260 x 190 x 40 |
|--|----------------|----------------|----------------|----------------|----------------|
| Füllmenge | 1.600 ml | 1.900 ml | 1.300 ml | 2.000 ml | 1.300 ml |
| Artikelnr. | SAB180180-80 | SAB210160-80 | SAB240160-50 | SAB260160-70 | SAB260190-40 |
| weiß glänzend  -10 | € 16,95 | € 16,95 | € 16,95 | € 18,95 | € 16,95 |
| schwarz glänzend  -02 | € 16,95 | € 16,95 | € 16,95 | € 18,95 | € 16,95 |
| grün glänzend  -04 | € 16,95 | - | - | - | - |
| rot glänzend  -05 | - | € 16,95 | - | - | - |
| gelb glänzend  -06 | - | - | - | - | - |
| champagner gl.  -12 | - | - | - | - | - |

Passendes Zubehör:

| | | | | | |
|---|-----------------|-----------------|-----------------|--------------|-----------------|
| Wabenbodeneinlage | - | - | - | - | - |
| weiß matt  -70 | - | - | - | - | - |
| schwarz matt  -72 | - | - | - | - | - |
| grün matt  -74 | - | - | - | - | - |
| rot matt  -75 | - | - | - | - | - |
| Inlay/Einlegeplatte | - | - | - | - | - |
| Schieferoptik  -82 | - | - | - | - | - |
| Holzoptik  -85 | - | - | - | - | - |
| Deckel mit Löffelausschnitt | ZDL180180-80-00 | ZDL210160-80-00 | ZDL240160-50-00 | ZDL260160-70 | ZDL260190-40-00 |
| transparent | € 14,95 | € 15,95 | € 16,95 | € 16,95 | € 16,95 |
| Siebeinsatz | SIE180180-80-00 | SIE210160-80-00 | SIE240160-50-00 | SIE260160-70 | SIE260190-40-00 |
| transparent | € 14,95 | € 15,95 | € 16,95 | € 16,95 | € 16,95 |
| Spießhalter | - | - | - | - | - |
| schwarz | - | - | - | - | - |

Bitte bei Bestellung die Farbcodierung an Artikel-Nr. anhängen!

Preisangaben zzgl. MwSt.

Sonstige Größen

beliebte Größen außerhalb der Standard-Systeme



Professionelle
Lebensmittel-
Präsentation

Tableware

Auslageplatten und -schalen

Treppendisplays

Salat- und Feinkostschalen

Etagieren

Rondelle

Schalenkombis und Ecklösungen

Dekorplatten und Einlagen

Thekenaufsätze

Zubehör



| Maße in mm (LxBxH) | 280 x 190 x 50 | 290 x 160 x 50 | 310 x 240 x 50 | 310 x 240 x 80 | 310 x 240 x 100 |
|--------------------|----------------|----------------|----------------|----------------|-----------------|
| Füllmenge | 1.900 ml | 1.600 ml | 2.800 ml | 4.000 ml | 5.500 ml |
| Artikelnr. | SAB280190-50 | SAB290160-50 | SAB310240-50 | SAB310240-80 | SAB310240-100 |
| weiß glänzend | 0 -10 € 17,95 | € 16,95 | € 21,95 | € 27,95 | € 32,95 |
| schwarz glänzend | 1 -02 € 17,95 | € 16,95 | € 21,95 | € 27,95 | € 32,95 |
| grün glänzend | 2 -04 - | - | - | - | - |
| rot glänzend | 3 -05 - | - | - | - | - |
| gelb glänzend | 4 -06 - | - | - | - | - |
| champagner gl. | 5 -12 - | - | - | - | - |

Passendes Zubehör:

| | | | | | |
|------------------------------------|-----------------|---|-----------------|-----------------|------------------|
| Wabenbodeneinlage | - | - | - | - | - |
| weiß matt | 6 -70 - | - | - | - | - |
| schwarz matt | 7 -72 - | - | - | - | - |
| grün matt | 8 -74 - | - | - | - | - |
| rot matt | 9 -75 - | - | - | - | - |
| Inlay/Einlegeplatte | - | - | - | - | - |
| Schieferoptik | 10 -82 - | - | - | - | - |
| Holzoptik | 11 -85 - | - | - | - | - |
| Deckel mit Löffelausschnitt | ZDL280190-50-00 | - | ZDL310240-50-00 | ZDL310240-80-00 | ZDL310240-100-00 |
| transparent | € 16,45 | - | € 19,95 | € 19,95 | € 19,95 |
| Siebeinsatz | SIE280190-50 | - | SIE310240-50-00 | SIE310240-80-00 | - |
| transparent | € 16,45 | - | € 19,95 | € 19,95 | - |
| Spießhalter | - | - | - | - | - |
| schwarz | - | - | - | - | - |

Bitte bei Bestellung die Farbcodierung an Artikel-Nr. anhängen!

Preisangaben zzgl. MwSt.

FÜR MARKANTE INSZENIERUNGEN

Auslageplatten und -schalen Serie NEO

mit passendem Zubehör



Die edelste Art, um beste Qualität stärker hervorzuheben: Breite Ränder schaffen Raum und spielen durch die tafelfeinen Oberflächen in der Extraklasse. Ziehen Sie damit die Blicke auf Produkte, die ertragsstark sind, wie höherpreisige Qualitäten oder Waren aus Eigenproduktion.

IHRE VORTEILE

- ✓ Rahmangebende Randform
- ✓ Fördert den Serviercharakter
- ✓ Griffige, abgerundete Ränder
- ✓ Perfekt kombinierbar
- ✓ Glänzende Farben:
- ✓ Matte Oberflächen:



ZUBEHÖR FÜR SERIE NEO

Patenterte Wabenbodeneinlagen

- ✓ Erhalten die natürliche Farbe des Fleisches
- ✓ Ersetzen die Verwendung von Papier als Unterlage
- ✓ Verhindert Fleischverfärbung um bis zu 72 Stunden (bei Rindfleisch)
- ✓ Matte Oberflächen:

Mehr Informationen finden Sie auf Seite 10/11.

Inlays / Einlegeplatten

- ✓ Für schöne optische Akzente
- ✓ Besonders natürliche Anmutung
- ✓ Per Lasertechnologie individualisierbar
- ✓ Schiefer- und Holzoptik:



Auslageplatten und -schalen Serie NEO

mit passendem Zubehör

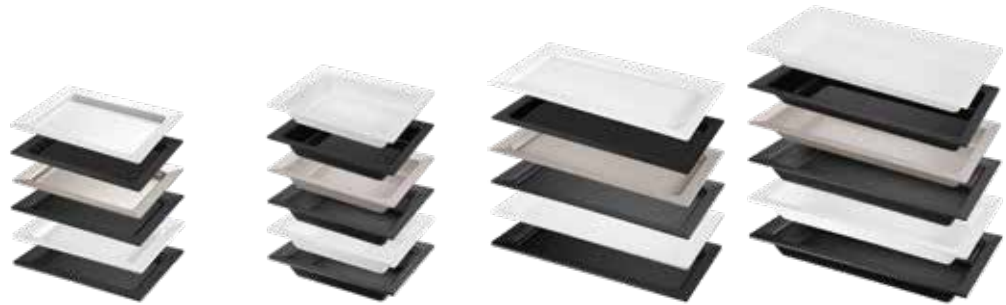

| Maße in mm (L x B x H) | 265 x 200 x 20 | 265 x 200 x 50 | 400 x 200 x 20 | 400 x 200 x 50 |
|------------------------|----------------|----------------|----------------|----------------|
| Füllmenge | - | 1.000 ml | - | 1.900 ml |
| Artikelnr. | NEO265200-20 | NEO265200-50 | NEO400200-20 | NEO400200-50 |
| weiß glänzend | 0 -10 € 23,95 | € 23,95 | € 25,95 | € 25,95 |
| schwarz glänzend | 1 -02 € 23,95 | € 23,95 | € 25,95 | € 25,95 |
| champagner gl. | 2 -12 € 23,95 | € 23,95 | € 25,95 | € 25,95 |
| stone graphit | 3 -25 € 23,95 | € 23,95 | € 25,95 | € 25,95 |
| weiß matt | 4 -70 € 23,95 | € 23,95 | € 25,95 | € 25,95 |
| schwarz matt | 5 -72 € 23,95 | € 23,95 | € 25,95 | € 25,95 |

Passendes Zubehör:

| Wabenbodeneinlage | WBEN265200-20 | WBEN265200-50 | WBEN400200-20 | WBEN400200-50 |
|-------------------|---------------|---------------|---------------|---------------|
| weiß matt | 6 -70 € 15,45 | € 15,45 | € 19,95 | € 19,95 |
| schwarz matt | 7 -72 € 15,45 | € 15,45 | € 19,95 | € 19,95 |
| grün matt | 8 -74 € 15,45 | € 15,45 | € 19,95 | € 19,95 |
| rot matt | 9 -75 € 15,45 | € 15,45 | € 19,95 | € 19,95 |

| Inlay/Einlegeplatte | INNEO265200-20 | INNEO265200-50 | INNEO400200-20 | INNEO400200-50 |
|---------------------|----------------|----------------|----------------|----------------|
| Schieferoptik | 10 -82 € 16,95 | € 16,95 | € 19,95 | € 19,95 |
| Holzoptik | 11 -85 € 16,95 | € 16,95 | € 19,95 | € 19,95 |

Bitte bei Bestellung die Farbcodierung an Artikel-Nr. anhängen!

Preisangaben zzgl. MwSt.

HYGIENE-TIPP

Erfüllen Sie die Hygieneordnung in schlichter, praktischer Form mit unserem Trennscheibenset. Erhältlich für Auslageplatte und -schale 265 x 200 mm.

Details finden Sie auf Seite 131.

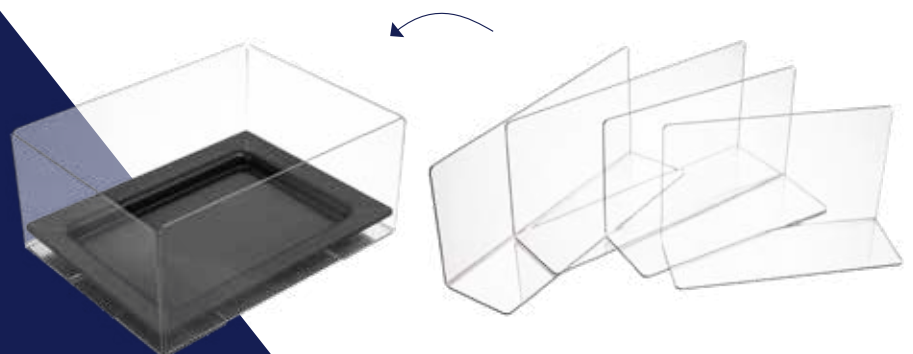

EXPERTEN-TIPP



Peter Schneider
PricoPlex
Kundenberater

Die Einlegeplatten in Holzoptik eignen sich ideal dafür, um regionale Köstlichkeiten und Hausmacherware zu präsentieren. Es entsteht ein Empfehlungs- und Spezialitätencharakter.

Auslageplatten und -schalen

Serie NEO

mit passendem Zubehör

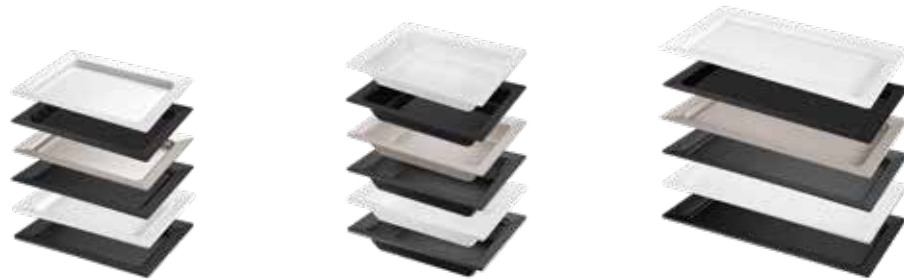

| Maße in mm (L x B x H) | 280 x 210 x 20 | 280 x 210 x 50 | 420 x 210 x 20 |
|------------------------|----------------|----------------|----------------|
| Füllmenge | – | 1.300 ml | – |
| Artikelnr. | NEO280210-20 | NEO280210-50 | NEO420210-20 |
| weiß glänzend | 0 -10 € 23,95 | € 23,95 | € 26,95 |
| schwarz glänzend | 0 -02 € 23,95 | € 23,95 | € 26,95 |
| champagner gl. | 0 -12 € 23,95 | € 23,95 | € 26,95 |
| stone graphit | 0 -25 € 23,95 | € 23,95 | € 26,95 |
| weiß matt | 0 -70 € 23,95 | € 23,95 | € 26,95 |
| schwarz matt | 0 -72 € 23,95 | € 23,95 | € 26,95 |

Passendes Zubehör:

| Wabenbodeneinlage | WBEN280210-20 | WBEN280210-50 | WBEN420210-20 |
|-------------------|---------------|---------------|---------------|
| weiß matt | 0 -70 € 15,95 | € 15,95 | € 19,95 |
| schwarz matt | 0 -72 € 15,95 | € 15,95 | € 19,95 |
| grün matt | 0 -74 € 15,95 | € 15,95 | € 19,95 |
| rot matt | 0 -75 € 15,95 | € 15,95 | € 19,95 |

| Inlay/Einlegeplatte | INNEO280210-20 | INNEO280210-50 | INNEO420210-20 |
|---------------------|----------------|----------------|----------------|
| Schieferoptik | 0 -82 € 16,95 | € 16,95 | € 19,95 |
| Holzoptik | 0 -85 € 16,95 | € 16,95 | € 19,95 |

Bitte bei Bestellung die Farbcodierung an Artikel-Nr. anhängen!

Preisangaben zzgl. MwSt.

HYGIENE-TIPP

Erfüllen Sie die Hygieneordnung in schlichter, praktischer Form mit unserem Trennscheibenset. Erhältlich für Auslageplatte und -schale 280 x 210 mm und 420 x 280 mm.

Details finden Sie auf Seite 131.

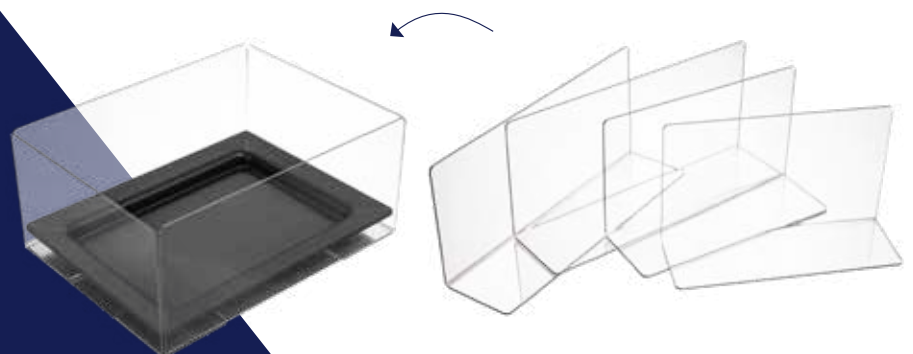

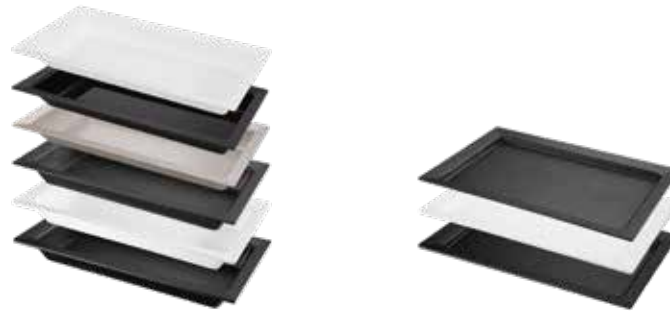

| Maße in mm (L x B x H) | 420 x 210 x 50 | 420 x 280 x 20 |
|------------------------|----------------|----------------|
| Füllmenge | 2.100 ml | – |
| Artikelnr. | NEO420210-50 | NEO420280-20 |
| weiß glänzend | 0 -10 € 26,95 | – |
| schwarz glänzend | 1 -02 € 26,95 | – |
| champagner gl. | 2 -12 € 26,95 | – |
| stone graphit | 3 -25 € 26,95 | € 35,95 |
| weiß matt | 4 -70 € 26,95 | € 35,95 |
| schwarz matt | 5 -72 € 26,95 | € 35,95 |

Passendes Zubehör:

| Wabenbodeneinlage | WBEN420210-50 | WBEN420280-20 |
|-------------------|---------------|---------------|
| weiß matt | 0 -70 € 19,95 | € 23,95 |
| schwarz matt | 1 -72 € 19,95 | € 23,95 |
| grün matt | 2 -74 € 19,95 | € 23,95 |
| rot matt | 3 -75 € 19,95 | € 23,95 |

| Inlay/Einlegeplatte | INNEO420210-50 | INNEO420280-20 |
|---------------------|----------------|----------------|
| Schieferoptik | 0 -82 € 19,95 | € 24,95 |
| Holzoptik | 1 -85 € 19,95 | € 24,95 |

Bitte bei Bestellung die Farbcodierung an Artikel-Nr. anhängen!

Preisangaben zzgl. MwSt.

TIPPS & TRICKS

In gleichmäßiger Warenpräsentation wirken bunte Feinkostprodukte und Salate ruhig und aufgeräumt. Ein mattes Farbfinish in Weiß besitzt die Anmutung von edlem Porzellan.



Auslageplatten und -schalen

Serie NEO

mit passendem Zubehör



| Maße in mm (L x B x H) | 265 x 200 x 20 | | 265 x 200 x 50 | |
|------------------------|----------------|---------|----------------|--|
| GN | 1/5 | | 1/5 | |
| Füllmenge | - | | 1.000 ml | |
| Artikelnr. | NEO265200-20 | | NEO265200-50 | |
| weiß glänzend | -10 | € 23,95 | € 23,95 | |
| schwarz glänzend | -02 | € 23,95 | € 23,95 | |
| champagner gl. | -12 | € 23,95 | € 23,95 | |
| stone graphit | -25 | € 23,95 | € 23,95 | |
| weiß matt | -70 | € 23,95 | € 23,95 | |
| schwarz matt | -72 | € 23,95 | € 23,95 | |

Passendes Zubehör:

| Wabenbodeneinlage | WBEN265200-20 | | WBEN265200-50 | |
|---------------------|----------------|---------|----------------|--|
| weiß matt | -70 | € 15,45 | € 15,45 | |
| schwarz matt | -72 | € 15,45 | € 15,45 | |
| grün matt | -74 | € 15,45 | € 15,45 | |
| rot matt | -75 | € 15,45 | € 15,45 | |
| Inlay/Einlegeplatte | INNEO265200-20 | | INNEO265200-50 | |
| Schieferoptik | -82 | € 16,95 | € 16,95 | |
| Holzoptik | -85 | € 16,95 | € 16,95 | |

Bitte bei Bestellung die Farbcodierung an Artikel-Nr. anhängen!

Preisangaben zzgl. MwSt.

HYGIENE-TIPP

Erfüllen Sie die Hygieneordnung in schlichter, praktischer Form mit unserem Trennscheibenset. Erhältlich für Auslageplatte und -schale 265 x 200 mm.

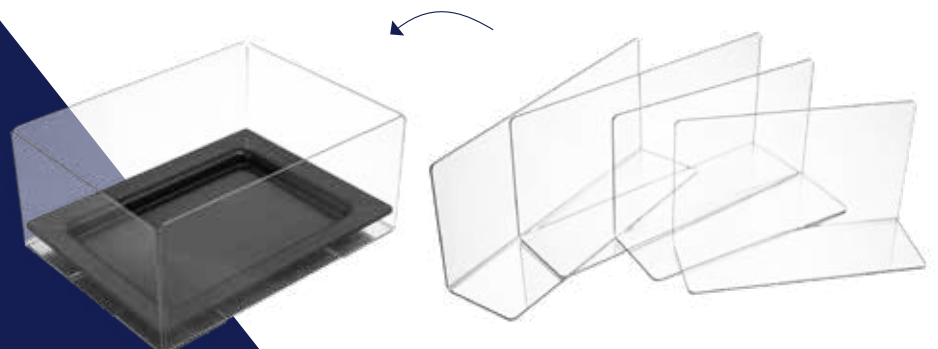
Details finden Sie auf Seite 131.



EXPERTEN-TIPP



Christian Priebe
Geschäftsführer
PricoPlex

Die Farbe Weiß wirkt strahlend und hell. Mit dem Ton verbindet man Reinheit, Ordnung und Perfektion. Darum wird Weiß auch gerne von Profiköchen in der Küche verwendet.

DIE BASIC-LÖSUNG

Auslageplatten Serie ECO

mit passendem Zubehör



Die ideale Basis für bestmögliche Platzauslastung in Ihrer Frischetheke. Entscheiden Sie sich für die Serie ECO, wenn Sie jeden Winkel Ihrer Auslage belegen möchten und zugleich eine aufgeräumte, strukturierte Thekengestaltung bevorzugen.

IHRE VORTEILE

- ✓ Besonders platzsparend
- ✓ Verstärkter Rand
- ✓ Glänzende Farben: 



ZUBEHÖR FÜR SERIE ECO

Patentierter Wabenbodeneinlagen

- ✓ Erhalten die natürliche Farbe des Fleisches
- ✓ Ersetzen die Verwendung von Papier als Unterlage
- ✓ Verhindert Fleischverfärbung um bis zu 72 Stunden (bei Rindfleisch)
- ✓ Matte Oberflächen: 

Mehr Informationen finden Sie auf Seite 10/11.



Spießhalter

- ✓ Präzise und ordentlich präsentiert
- ✓ Perfekt für die Vorbereitung
- ✓ Passend für alle gängigen Spieße
- ✓ Fester Stand durch konische Bohrung
- ✓ Griffleiste für praktische Entnahme

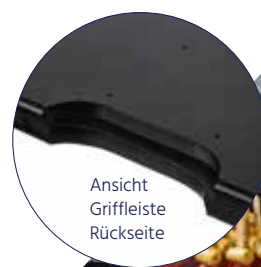

Ansicht
Griffleiste
Rückseite



Auslageplatten Serie ECO

mit passendem Zubehör



| Maße in mm (LxBxH) | 210 x 140 x 20 | 280 x 140 x 20 | 280 x 210 x 20 | 280 x 280 x 20 |
|--------------------|----------------|----------------|----------------|----------------|
| Füllmenge | - | - | - | - |
| Artikelnr. | SAO210140 | SAO280140 | PPA280210 | PPA280280 |
| weiß glänzend | 0 -10 € 14,45 | € 15,95 | € 16,95 | € 21,45 |
| schwarz glänzend | 1 -02 € 14,45 | € 15,95 | € 16,95 | € 21,45 |
| grün glänzend | 2 -04 - | € 15,95 | € 16,95 | € 21,45 |
| rot glänzend | 3 -05 - | € 15,95 | € 16,95 | € 21,45 |
| gelb glänzend | 4 -06 - | - | € 16,95 | € 21,45 |
| blau transparent | 5 -07 - | - | € 16,95 | - |

Passendes Zubehör:

| Wabenbodeneinlage | WBE210140-20 | WBE280140 | WBE280210 | WBE280280 |
|-------------------|---------------|-----------|--------------|-----------|
| weiß matt | 6 -70 € 14,95 | € 15,95 | € 16,95 | € 18,95 |
| schwarz matt | 7 -72 € 14,95 | € 15,95 | € 16,95 | € 18,95 |
| grün matt | 8 -74 € 14,95 | € 15,95 | € 16,95 | € 18,95 |
| rot matt | 9 -75 € 14,95 | € 15,95 | € 16,95 | € 18,95 |
| Spießhalter | - | - | SPH280210-02 | - |
| schwarz | - | - | € 20,95 | - |

Bitte bei Bestellung die Farbcodierung an Artikel-Nr. anhängen!

Preisangaben zzgl. MwSt.

HYGIENE-TIPP

Erfüllen Sie die Hygieneordnung in schlichter, praktischer Form mit unserem Trennscheibenset. Erhältlich für Auslageplatte und -schale 280 x 210 mm und 420 x 280 mm.

Details finden Sie auf Seite 131.

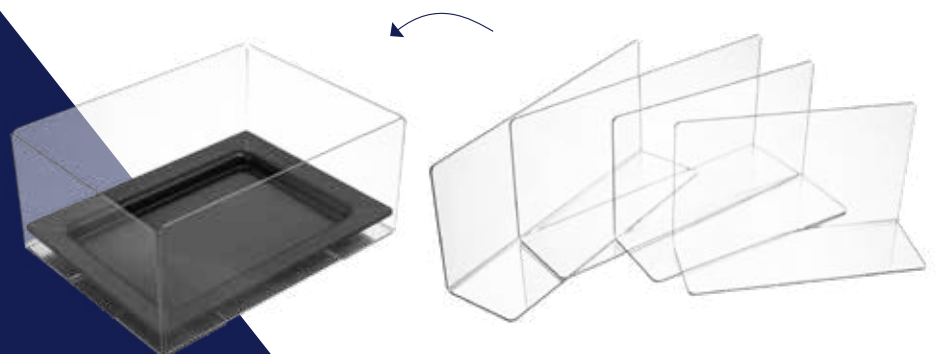



| Maße in mm (LxBxH) | | 420 x 140 x 20 | 420 x 210 x 20 | 420 x 280 x 20 |
|--------------------|---|----------------|----------------|----------------|
| Füllmenge | | – | – | – |
| Artikelnr. | | SAO420140 | SAO420210 | PPA420280 |
| weiß glänzend | 0 | -10 € 19,45 | € 20,95 | € 22,95 |
| schwarz glänzend | 0 | -02 € 19,45 | € 20,95 | € 22,95 |
| grün glänzend | 0 | -04 – | € 20,95 | € 22,95 |
| rot glänzend | 0 | -05 – | € 20,95 | € 22,95 |
| gelb glänzend | 0 | -06 – | – | € 22,95 |
| blau transparent | 0 | -07 – | – | € 22,95 |

Passendes Zubehör:

| Wabenbodeneinlage | | WBE420140 | WBE420210 | WBE420280 |
|--------------------|---|-------------|-----------|-----------|
| weiß matt | 0 | -70 € 15,95 | € 19,95 | € 20,95 |
| schwarz matt | 0 | -72 € 15,95 | € 19,95 | € 20,95 |
| grün matt | 0 | -74 € 15,95 | € 19,95 | € 20,95 |
| rot matt | 0 | -75 € 14,95 | € 19,95 | € 20,95 |
| Spießhalter | | – | – | – |
| schwarz | | – | – | – |

Bitte bei Bestellung die Farbcodierung an Artikel-Nr. anhängen!

Preisangaben zzgl. MwSt.

Sonstige Größen

beliebte Größen außerhalb der Standard-Systeme

Auslageplatten

Serie ECO

mit passendem Zubehör



| Maße in mm (LxBxH) | 250 x 150 x 20 | 250 x 190 x 20 | 300 x 200 x 20 | 310 x 240 x 20 | 350 x 240 x 20 |
|--------------------|----------------|----------------|----------------|----------------|----------------|
| Füllmenge | - | - | - | - | - |
| Artikelnr. | SAO250150 | SAO250190 | SAO300200 | SAO310240 | SAO350240 |
| weiß glänzend | 0 -10 € 14,95 | € 15,45 | € 16,95 | € 21,95 | € 22,95 |
| schwarz glänzend | 1 -02 € 14,95 | € 15,45 | € 16,95 | € 21,95 | € 22,95 |
| grün glänzend | 2 -04 - | - | - | - | - |
| rot glänzend | 3 -05 - | - | - | - | - |
| gelb glänzend | 4 -06 - | - | - | - | - |
| blau transparent | 5 -07 - | - | - | - | - |

Passendes Zubehör:

| | | | | | |
|--------------------------|---------|---|---|---|---|
| Wabenbodeneinlage | - | - | - | - | - |
| weiß matt | 6 -70 - | - | - | - | - |
| schwarz matt | 7 -72 - | - | - | - | - |
| Spießhalter | - | - | - | - | - |
| schwarz | - | - | - | - | - |

Bitte bei Bestellung die Farbcodierung an Artikel-Nr. anhängen!

Preisangaben zzgl. MwSt.



Sonstige Größen

beliebte Größen außerhalb der Standard-Systeme



| Maße in mm (LxBxH) | 380 x 280 x 20 | 580 x 210 x 20 |
|--------------------|----------------|----------------|
| Füllmenge | – | – |
| Artikelnr. | SAO380280 | SAO580210 |
| weiß glänzend | 0 -10 € 22,95 | € 27,95 |
| schwarz glänzend | 0 -02 € 22,95 | € 27,95 |
| grün glänzend | 0 -04 – | – |
| rot glänzend | 0 -05 – | – |
| gelb glänzend | 0 -06 – | – |
| blau transparent | 0 -07 – | – |

Passendes Zubehör:

| | | |
|--------------------------|---------|---|
| Wabenbodeneinlage | – | – |
| weiß matt | 0 -70 – | – |
| schwarz matt | 0 -72 – | – |
| Spießhalter | – | – |
| schwarz | – | – |

Bitte bei Bestellung die Farbcodierung an Artikel-Nr. anhängen!

Preisangaben zzgl. MwSt.

EXPERTEN-TIPP



Fritz Gempel
Unternehmensberater
und Metzgermeister

Kleine Theken werden am besten mit platzsparenden Auslageplatten bestückt, um keinen Raum zu verlieren. Ein schmaler Rand fördert die dichte Anordnung, ohne dass die Auslage gedrängt wirkt.

Sollte es Ihnen dennoch an Platz fehlen, können Sie mit Thekenaufsätzen Ihre Präsentationsfläche erweitern, um Snacks außerhalb der Theke anzubieten. Das hat einen nahbaren Effekt und erhöht die Kundenaufmerksamkeit deutlich.

UNTERBAUTEN FÜR BESTE AUSLASTUNG

Treppendisplays

mit passendem Zubehör





Auf mehreren Ebenen ein Gewinn: Ob 3- oder 4-stufige Treppendisplays – sie verleihen Ihrer Auslage eine besondere Tiefenwirkung. Mit dem passenden Display nutzen Sie die komplette Thekentiefe optimal und der 3D-Effekt rückt die Produkte näher in den Fokus der Aufmerksamkeit.

IHRE VORTEILE

- ✓ Beste Nutzung der Thekentiefe
- ✓ Für erhöhte Kundenaufmerksamkeit
- ✓ Einfache Handhabung



schwarz glänzend
-02



stone graphit
-25



schwarz matt
-72

PASSENDES ZUBEHÖR

Dekorplatte in Holz- und Schieferoptik

- ✓ Für schöne optische Akzente
- ✓ Besonders natürliche Anmutung
- ✓ Per Lasertechnologie individualisierbar
- ✓ Schiefer- und Holzoptik: 



Transparente Trennscheiben

- ✓ Zur klaren Warentrennung
- ✓ Langlebiges Acrylglas
- ✓ Stabile Stege für hohe Standfestigkeit

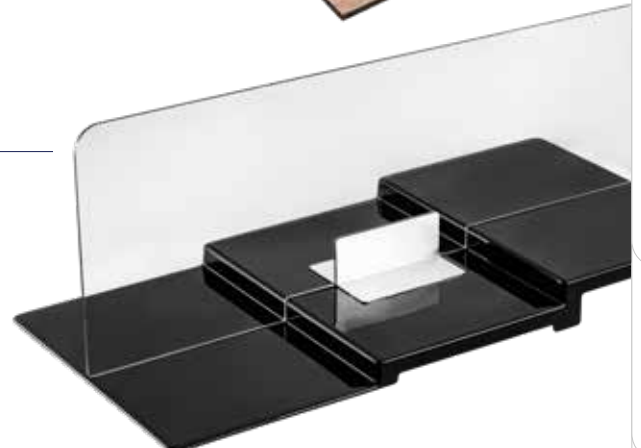

Treppendisplays mit passendem Zubehör

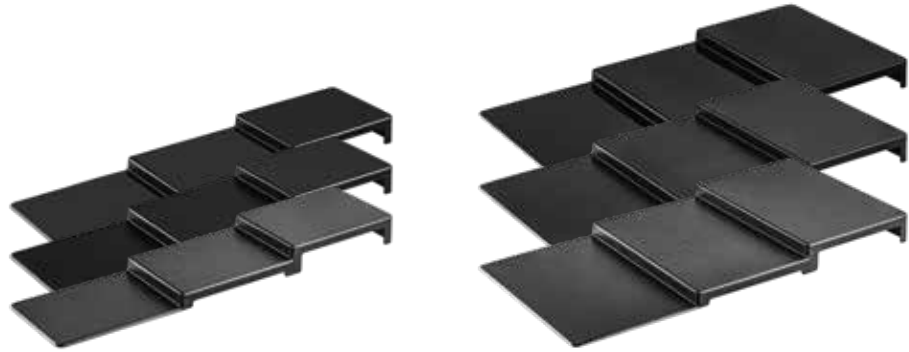

| Maße in mm (LxBxH) | 800 x 200 x 60 | 800 x 400 x 60 |
|--------------------|---------------------|---------------------|
| Ebenen | 3 Ebenen 5/30/60 mm | 3 Ebenen 5/30/60 mm |
| Artikelnr. | TD80020060-3 | TD80040060-3 |
| schwarz glänzend | 02 € 79,95 | € 113,95 |
| schwarz matt | 72 € 79,95 | € 113,95 |
| stone graphit | 25 € 79,95 | € 113,95 |

Passendes Zubehör:

| | | |
|---------------------|------------|-----------------|
| Dekorplatte | ST265200 | ST400265 |
| Schieferoptik | 82 € 20,95 | € 44,95 |
| Holzoptik | 85 € 20,95 | € 44,95 |
| Trennscheibe | - | TS80040060-3-00 |
| transparent | - | € 119,95 |

Bitte bei Bestellung die Farbcodierung an Artikel-Nr. anhängen!

Preisangaben zzgl. MwSt.



TIPPS & TRICKS

Treppendisplays haben den Vorteil, dass sie entnehmbar und damit leicht zu reinigen sind. Der geschlossene Stufenverlauf sorgt dafür, dass die Warenbodenauslagen viel weniger verschmutzen.

Unterschiedliche Höhen versprechen eine lebendige, punktuelle Präsentation. Die Displays sind auch freistehend ein Gewinn, etwa am Buffet.



| | | |
|---------------------------|------------------------|---------|
| Maße in mm (LxBxH) | 800 x 265 x 60 | |
| Ebenen | 4 Ebenen 5/25/40/60 mm | |
| Artikelnr. | TD80026560-4 | |
| schwarz glänzend | 02 | € 89,95 |
| schwarz matt | 72 | € 89,95 |
| stone graphit | 25 | € 89,95 |

Passendes Zubehör:

| | | |
|---------------------|----------|---------|
| Dekorplatte | ST200265 | |
| Schieferoptik | 82 | € 20,95 |
| Holzoptik | 85 | € 20,95 |
| Trennscheibe | - | |
| transparent | - | |

Preisangaben zzgl. MwSt.



PROFI-TIPPS

Die 10 Regeln der verkaufs- fördernden Theke

Jetzt online
herunterladen
und Wissen
tanken!

Neue Verkaufsstrategien, um Ihren Mehrverkauf an der Frischetheke anzukurbeln: Holen Sie sich kostenlose praxiserprobte Tipps für eine erfolgreiche, leicht adaptierbare Thekengestaltung.

www.pricoplex.com



Treppendisplays mit passendem Zubehör

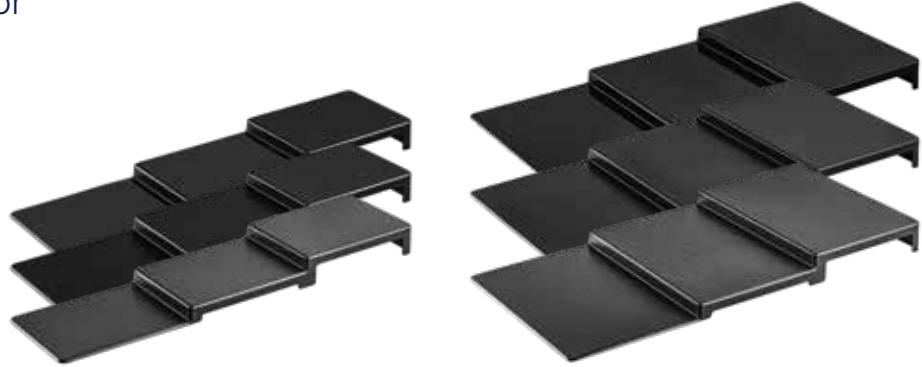

| Maße in mm (LxBxH) | 840 x 210 x 60 | | 840 x 420 x 60 | |
|--------------------|---------------------|---------|---------------------|--|
| Ebenen | 3 Ebenen 5/30/60 mm | | 3 Ebenen 5/30/60 mm | |
| Artikelnr. | TD84021060-3 | | TD84042060-3 | |
| schwarz glänzend | ■ -02 | € 79,95 | € 113,95 | |
| schwarz matt | ■ -72 | € 79,95 | € 113,95 | |
| stone graphit | ■ -25 | € 79,95 | € 113,95 | |

Passendes Zubehör:

| | | | | |
|---------------------|----------|---------|-----------------|--|
| Dekorplatte | ST210280 | | ST420280 | |
| Schieferoptik | ■ -82 | € 22,95 | € 47,95 | |
| Holzoptik | ■ -85 | € 22,95 | € 47,95 | |
| Trennscheibe | - | | TS84042060-3-00 | |
| transparent | - | | € 119,95 | |

Bitte bei Bestellung die Farbcodierung an Artikel-Nr. anhängen!

Preisangaben zzgl. MwSt.

HYGIENE-TIPP

Für die Treppendisplays sind spezielle Trennscheiben erhältlich, die im Nu eingesteckt und auch wieder umplatziert werden können.



SY
8.4

Modulares System 8.4

optimal zur Belegung von Thekentiefen zwischen 840 – 870 mm

Professionelle
Lebensmittel-
Präsentation

| Maße in mm (LxBxH) | | 840 x 280 x 60 | |
|--------------------|-------|------------------------|--|
| Ebenen | | 4 Ebenen 5/25/40/60 mm | |
| Artikelnr. | | TD84028060-4 | |
| schwarz glänzend | ■ -02 | € 89,95 | |
| schwarz matt | ■ -72 | € 89,95 | |
| stone graphit | ■ -25 | € 89,95 | |

Passendes Zubehör:

| Dekorplatte | | ST280210 | |
|---------------|-------|----------|--|
| Schieferoptik | ■ -82 | € 22,95 | |
| Holzoptik | ■ -85 | € 22,95 | |
| Trennscheibe | | - | |
| transparent | | - | |

Bitte bei Bestellung die Farbcodierung an Artikel-Nr. anhängen!

Preisangaben zzgl. MwSt.

Treppendisplays zeigt Auslageplatte NEO
280 x 210 x 20 mm in weiß glänzend
(Art-Nr. NEO280210-20-10)

VOLUMENSTARKE ALLESKÖNNER

Salat- und Feinkostschalen Serie CASUAL

mit Salatschalenträger
und passendem Zubehör



Frische wertig präsentiert – quadratische Auslageschalen für Salate, Aufstriche, Mediterranes oder Feinkost. Dank der hochwertigen Formgebung erhalten selbst größere Präsentationsvolumen eine edle Note. Perfekt für Top-seller, den Abverkauf oder die Warmtheke.

IHRE VORTEILE

- ✓ In der Frischetheke oder als Tableware einsetzbar
- ✓ Für hervorragende Blockbildung
- ✓ Platzsparend durch schmalen Rand
- ✓ Glänzende Farben: 



PASSENDES ZUBEHÖR FÜR SERIE CASUAL

Einleger / Reduktionseinsatz

Praktischer Einsatz zur Reduktion von Salatschalen auf eine Füllmenge von einem Liter.

- ✓ Füllunterschiede einfach ausgleichen
- ✓ Einheitliches Erscheinungsbild bleibt erhalten
- ✓ Glänzende Farben: 



Deckel

Optimal zum Frischhalten oder als Nachtabdeckung: Passender Haubendeckel, um Salatbecken stapelbar und somit platzsparend lagerfähig zu machen.

- ✓ Schließt zuverlässig und hält dicht
- ✓ Guter Griff für schnelles Öffnen
- ✓ Stapelbar und platzsparend lagerfähig



Salatschalenträger in Schieferoptik

Hochwertiger Träger für ein, zwei oder vier Schalen. Er garantiert Ihnen leichte Warenentnahme, beständige Optik und eine feste Anordnung, da die Salatschale arretiert ist.

- ✓ In unterschiedlichen Höhen
- ✓ Mit rutschhemmenden Gummifüßen
- ✓ Attraktive Schieferoptik



Salat- und Feinkostschalen Serie CASUAL

mit passendem Zubehör



| Maße in mm (L x B x H) | 200 x 100 x 70 | 200 x 200 x 70 | 270 x 270 x 90 |
|------------------------|----------------|----------------|----------------|
| Füllmenge | 800 ml | 1.900 ml | 4.500 ml |
| Artikelnr. | PPB200100-70 | PPB200200-70 | PPB270270-90 |
| weiß glänzend | ☐ -10 € 15,95 | € 21,95 | € 30,95 |
| transparent glänzend | ☐ -00 - | € 21,95 | - |
| schwarz glänzend | ☐ -02 € 15,95 | € 21,95 | € 30,95 |
| rot glänzend | ☐ -05 - | € 21,95 | € 30,95 |
| blau transparent | ☐ -07 - | € 21,95 | - |

Passendes Zubehör:

| Einleger / Reduktionseinsatz | - | PPB200200-42 (900 ml) | SAB270270-42 (2.000 ml) |
|------------------------------|---------|-----------------------|-------------------------|
| weiß glänzend | ☐ -10 - | € 14,95 | € 20,95 |
| transparent glänzend | ☐ -00 - | € 14,95 | - |
| schwarz glänzend | ☐ -02 - | € 14,95 | € 20,95 |
| rot glänzend | ☐ -05 - | € 14,95 | € 20,95 |
| blau transparent | ☐ -07 - | € 14,95 | - |
| Deckel | - | ZDO200200-50-00 | ZDO270270-50-00 |
| transparent | - | € 18,95 | € 24,95 |

Bitte bei Bestellung die Farbcodierung an Artikel-Nr. anhängen!

Preisangaben zzgl. MwSt.



Klein, flexibel, fein: Die neuen Schalen der Serie CASUAL sind mit 200 x 100 x 70 mm halb so breit wie ihre „großen Schwestern“. So können Sie Ihre Salate und Feinkostspezialitäten noch flexibler und in unterschiedlichen Mengen präsentieren.

Salatschalenträger in Schieferoptik für Serie CASUAL

mit rutschhemmenden Füßen



| Maße in mm (B x L) | | 270 x 270 | 410 x 200 | 410 x 410 |
|--------------------|-----|-------------------------|--------------------------|--------------------------|
| Halterung für | | 1 x Schale PPB270270-90 | 2 x Schalen PPB200200-70 | 4 x Schalen PPB200200-70 |
| Artikelnr. | | SST270270 | SST410200 | SST410410 |
| Höhe 15 mm | -15 | € 46,95 | € 61,95 | € 97,95 |
| Höhe 30 mm | -30 | € 47,95 | € 62,95 | € 98,95 |
| Höhe 40 mm | -40 | € 48,95 | € 63,95 | € 99,95 |
| Höhe 50 mm | -50 | € 49,95 | € 64,95 | € 100,95 |
| Höhe 60 mm | -60 | € 50,95 | € 65,95 | € 101,95 |
| Höhe 80 mm | -80 | € 51,95 | € 66,95 | € 102,95 |

Bitte bei Bestellung die Codierung für Höhe an Artikel-Nr. anhängen!

Preisangaben zzgl. MwSt.

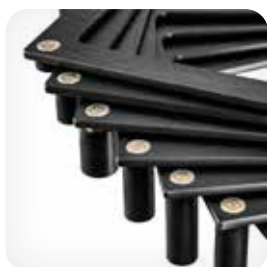

In unterschiedlichen
Höhen verfügbar

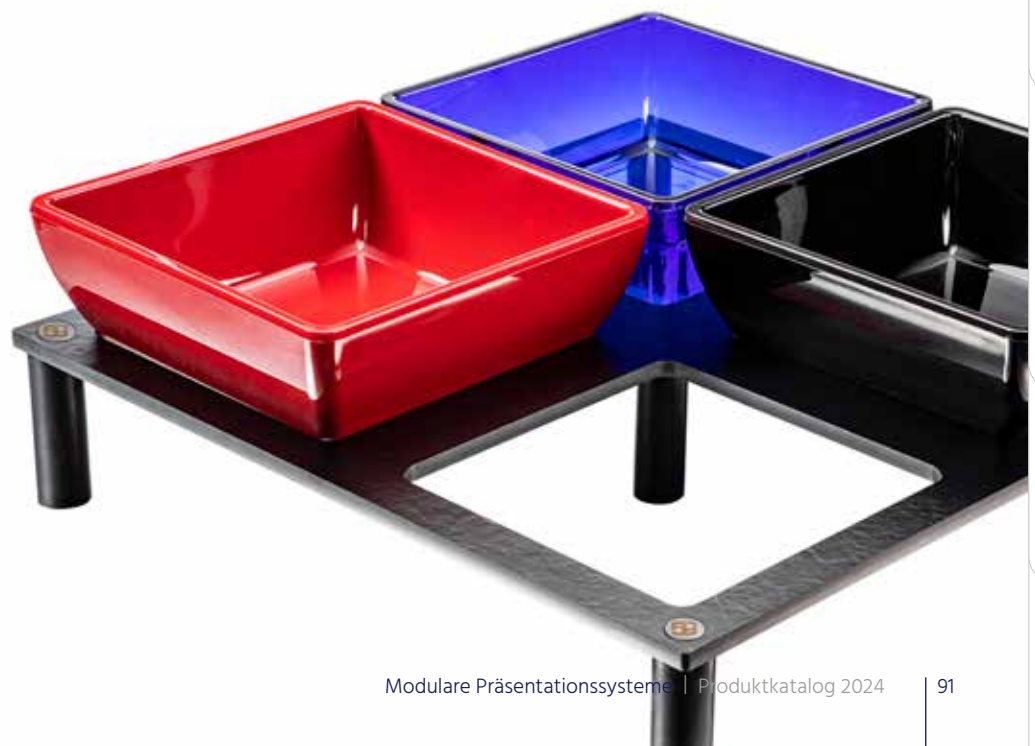

Salat- und Feinkostschalen Serie CASUAL

mit passendem Zubehör



| Maße in mm (L x B x H) | 200 x 100 x 70 | 200 x 200 x 70 | 270 x 270 x 90 |
|------------------------|----------------|----------------|----------------|
| Füllmenge | 800 ml | 1.900 ml | 4.500 ml |
| Artikelnr. | PPB200100-70 | PPB200200-70 | PPB270270-90 |
| weiß glänzend | ☐ -10 € 15,95 | € 21,95 | € 30,95 |
| transparent glänzend | ☐ -00 - | € 21,95 | - |
| schwarz glänzend | ☐ -02 € 15,95 | € 21,95 | € 30,95 |
| rot glänzend | ☐ -05 - | € 21,95 | € 30,95 |
| blau transparent | ☐ -07 - | € 21,95 | - |

Passendes Zubehör:

| Einleger / Reduktionseinsatz | - | PPB200200-42 (900 ml) | SAB270270-42 (2.000 ml) |
|------------------------------|---------|-----------------------|-------------------------|
| weiß glänzend | ☐ -10 - | € 14,95 | € 20,95 |
| transparent glänzend | ☐ -00 - | € 14,95 | - |
| schwarz glänzend | ☐ -02 - | € 14,95 | € 20,95 |
| rot glänzend | ☐ -05 - | € 14,95 | € 20,95 |
| blau transparent | ☐ -07 - | € 14,95 | - |
| Deckel | - | ZDO200200-50-00 | ZDO270270-50-00 |
| transparent | - | € 18,95 | € 24,95 |

Bitte bei Bestellung die Farbcodierung an Artikel-Nr. anhängen!

Preisangaben zzgl. MwSt.



Klein, flexibel, fein: Die neuen Schalen der Serie CASUAL sind mit 200 x 100 x 70 mm halb so breit wie ihre „großen Schwestern“. So können Sie Ihre Salate und Feinkostspezialitäten noch flexibler und in unterschiedlichen Mengen präsentieren.

Salatschalenträger in Schieferoptik für Serie CASUAL

mit rutschhemmenden Füßen



| Maße in mm (B x L) | | 280 x 280 | 420 x 210 | 420 x 420 |
|--------------------|-----|-------------------------|--------------------------|--------------------------|
| Halterung für | | 1 x Schale PPB270270-90 | 2 x Schalen PPB200200-70 | 4 x Schalen PPB200200-70 |
| Artikelnr. | | SST280280 | SST420210 | SST420420 |
| Höhe 15 mm | -15 | € 46,95 | € 61,95 | € 97,95 |
| Höhe 30 mm | -30 | € 47,95 | € 62,95 | € 98,95 |
| Höhe 40 mm | -40 | € 48,95 | € 63,95 | € 99,95 |
| Höhe 50 mm | -50 | € 49,95 | € 64,95 | € 100,95 |
| Höhe 60 mm | -60 | € 50,95 | € 65,95 | € 101,95 |
| Höhe 80 mm | -80 | € 51,95 | € 66,95 | € 102,95 |

Bitte bei Bestellung die Codierung für Höhe an Artikel-Nr. anhängen!

Preisangaben zzgl. MwSt.

TIPPS & TRICKS

Salatschalenträger schaffen gleichbleibende Abstände und verhindern ein Verrutschen bei der Warenentnahme. Bestellen Sie gleich den Deckel dazu, um Ihre Feinkostsalate bestens lagern zu können.



DIE EYECATCHER FÜR IHRE THEKE

Salat- und Feinkostschalen Serie FRAME



Was brauchen Ihre schönen, leckeren Produkte, um in Ihrer Frischetheke noch besser zur Geltung kommen? Richtig: Sie brauchen einen Rahmen. Wie ein Kunstwerk, das durch die passende Umrahmung perfekt in Szene gesetzt wird, geben unsere neuen Salat- und Feinkostschalen Ihren Speiseangeboten das gewisse Etwas. Mit Varianten in Grün und Orange bringen wir auch frische Farben ins Spiel.



IHRE VORTEILE

- ✓ In der Frischetheke oder als Tableware einsetzbar
- ✓ Für hervorragende Blockbildung
- ✓ Platzsparend durch schmalen Rand
- ✓ Träger in hochwertiger Schiefer- oder Holzoptik, grün oder orange

**Individualisierbar
auf Anfrage**



In hochwertigen Oberflächen



Mit Branding durch Lasertechnologie

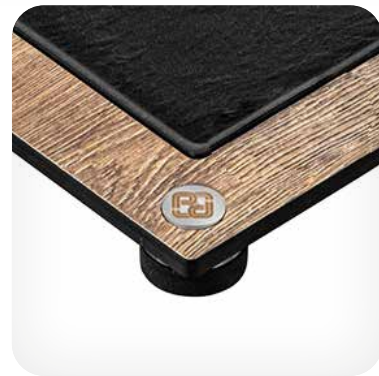

Mit rutschhemmenden Fußstollen

PASSENDES ZUBEHÖR SERIE FRAME

Einlegeplatten und -schalen

- ✓ Puristische Anmutung
- ✓ Verleiht eine edle Note
- ✓ Zum dekorativen Präsentieren
- ✓ Matte Oberflächen:



Salat- und Feinkostschalen Serie FRAME



| Maße in mm (LxBxH) | | 265 x 200 x 15 | 265 x 200 x 40 |
|--------------------|-----|----------------|----------------|
| Artikelnr. | | VEGR265200-15 | VEGR265200-40 |
| orange | -83 | € 29,95 | € 29,95 |
| grün | -84 | € 29,95 | € 29,95 |
| Schieferoptik | -82 | € 29,95 | € 29,95 |
| Holzoptik | -85 | € 29,95 | € 29,95 |



Passendes Zubehör:

| Einlegeplatte und -schale | | VEGP215150-10 | VEGB215150-50 (1.400 ml) |
|---------------------------|-----|---------------|--------------------------|
| weiß matt | -70 | € 15,95 | € 15,95 |
| schwarz matt | -71 | € 15,95 | € 15,95 |
| stone graphit | -25 | € 15,95 | € 15,95 |

Bitte bei Bestellung die Farbcodierung an Artikel-Nr. anhängen!

Preisangaben zzgl. MwSt.

TIPPS & TRICKS

Ob schwarz, ob weiß: Mit nur einem Handgriff sind die Einlegeplatten und -schalen ausgetauscht und der Rahmen bekommt ein neues Gesicht. So können Sie Ihre Frischetheke jederzeit individuell anpassen. Von Vorteil ist außerdem, dass Sie vorbereitete Schalen schnell aus der Kühlung in die Theke übernehmen können. Dadurch entstehen auch bei großem Kundenandrang keine Lücken.



SY
8.0

Modulares System 8.0

optimal zur Belegung von Thekentiefen zwischen 800 – 840 mm



Professionelle
Lebensmittel-
Präsentation



| Maße in mm (LxBxH) | | 400 x 265 x 15 | 400 x 265 x 40 |
|--------------------|-----|----------------|----------------|
| Artikelnr. | | VEGR400265-15 | VEGR400265-40 |
| orange | -83 | € 32,95 | € 32,95 |
| grün | -84 | € 32,95 | € 32,95 |
| Schieferoptik | -82 | € 32,95 | € 32,95 |
| Holzoptik | -85 | € 32,95 | € 32,95 |



Passendes Zubehör:

| Einlegeplatte und -schale | | VEGP310215-10 | VEGP310215-10 |
|---------------------------|-----|---------------|---------------|
| weiß matt | -70 | € 18,95 | € 18,95 |
| schwarz matt | -71 | € 18,95 | € 18,95 |
| stone graphit | -25 | € 18,95 | € 18,95 |

Bitte bei Bestellung die Farbcodierung an Artikel-Nr. anhängen!

Preisangaben zzgl. MwSt.

ORGANISCH GEFORMT

Salat- und Feinkostschalen Serie FRESH

mit passendem Zubehör



Diese Form erinnert an Mutters Küche, wenn der frisch zubereitete Auflauf serviert wird und die ganze Familie zusammen isst. Die schlichte Eleganz der Ovalform unterstreicht diese Wirkung in der Theke und am Buffet gleichermaßen. Für Salate, Feinkost, Schmorgerichte ...

IHRE VORTEILE

- ✓ Schmäler Rand für effizientes Belegen
- ✓ In der Frischetheke oder als Tableware einsetzbar
- ✓ Glänzende Farben: 

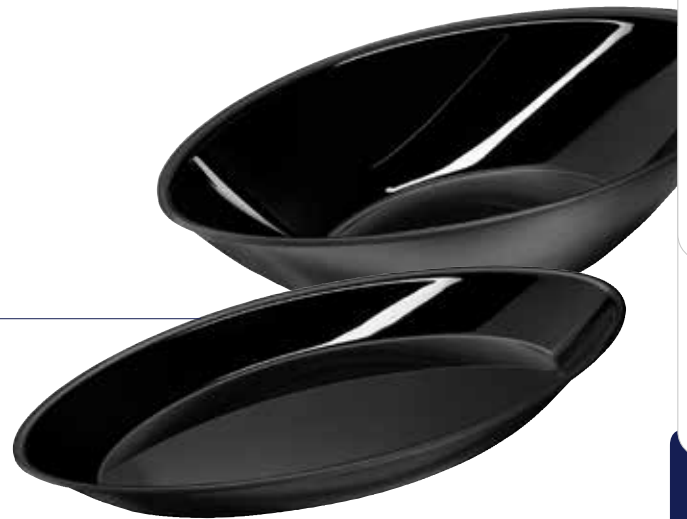

| Maße in mm (LxBxH) | 310 x 168 x 30 | 310 x 168 x 70 | 420 x 210 x 40 | 420 x 210 x 70 | 600 x 220 x 40 |
|--|----------------|----------------|----------------|----------------|----------------|
| Füllmenge | 800 ml | 1.600 ml | 1.500 ml | 2.600 ml | 2.500 ml |
| Artikelnr. | SBO310168-30 | SBO310168-70 | SBO420210-40 | SBO420210-70 | SBO600220-40 |
| weiß glänzend  -10 | € 19,95 | € 20,95 | € 22,95 | € 23,95 | € 31,95 |
| schwarz glänzend  -02 | € 19,95 | € 20,95 | € 22,95 | € 23,95 | € 31,95 |

Passendes Zubehör:

| Deckel mit Löffelausschnitt | ZDL310168-30-00 | ZDL310168-70-00 | - | - | - |
|-----------------------------|-----------------|-----------------|---|---|---|
| transparent | € 19,45 | € 19,45 | - | - | - |

Preisangaben zzgl. MwSt.

TIPPS & TRICKS

Farbige Kreationen kommen in den weißen Schalen besonders gut zur Geltung. Und die Schalen selbst unterstreichen mit ihrer Keramikanmutung die Qualität Ihrer hochwertigen Produkte.



MEHR ÜBERSICHT SCHAFFEN

Etageren

mit passendem Zubehör



Eine attraktive Verkaufshilfe für beste Übersicht und mehr Umsatz: Mit den ausladenden Etagern wird Ihre Auswahl an Spezialitäten auf einen Blick in der Theke präsentiert. Ob als Viertel- oder Halbkreis – die kombinierbaren Auslageschalen und der Etagereunterbau in Schieferoptik ergeben zusammen ein edles und brillantes Thekenbild.

IHRE VORTEILE

- ✓ Übersichtliche Warenpräsentation
- ✓ Stufenförmige Anordnung
- ✓ Erhöht die Kundenaufmerksamkeit
- ✓ Hochwertiges Schieferimitat für eine qualitative Präsentation
- ✓ Glänzende Farben: ●
- ✓ Matte Farben: ○

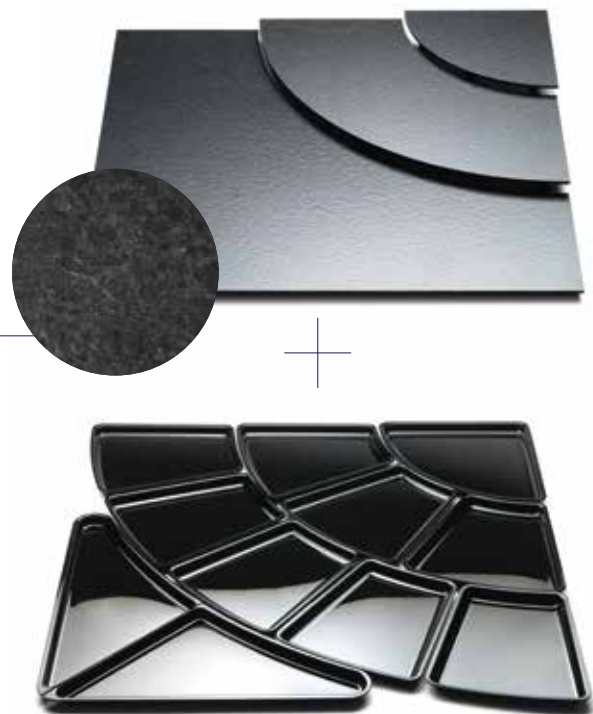

DURCHDACHTE DETAILS

Nutzen Sie die neue Flexibilität bei Etagern: Bestücken Sie jetzt flexibler – auch mit Auslageplatten in 20 mm oder kombinieren Sie Auslageschalen (bis Schalenhöhe 40 mm) und Auslageplatten je nach gewünschten Füllmengen auf der Etage.



EXPERTEN-TIPP



Daniel Walther
PricoPlex
Kundenberater

Verwenden Sie Etagern und dazu passende Auslageplatten. Für eine erfolgreiche Produkteinführung eignen sich ein prägnanter Platz mit der Kennzeichnung „Neu in unserem Sortiment“ sowie Verkostaktionen.



Etageren

mit passendem Zubehör

| | |
|-------------------------|------------------------------|
| Maße in mm (LxB) | 800 x 800 (1/4 Kreis) |
| Ebenen | 3 Ebenen mit 15/40/60 mm |
| Artikelnr. | ETU14800800-82 |
| Schieferimitat | € 319,00 |

Passendes Zubehör:

| | | |
|---|--|----------|
| Etagerenplatten-Set; Tiefe 20 mm | ETP14800800-20 | |
| bestehend aus | 11-teilig: 1 x E280280-20 3 x E280170-20 5 x E280190-20 1 x E700580/2-20 | |
| schwarz glänzend | ■ -02 | € 259,00 |
| schwarz matt | ■ -72 | € 289,00 |
| weiß matt | □ -70 | € 289,00 |

| | | |
|---|--|----------|
| Etagerenschalen-Set; Tiefe 40 mm | ETP14800800-40 | |
| bestehend aus | 10-teilig: 1 x E280280-40 3 x E280170-40 5 x E280190-40 1 x E700580-40 | |
| schwarz glänzend | ■ -02 | € 249,00 |
| schwarz matt | ■ -72 | € 279,00 |
| weiß matt | □ -70 | € 279,00 |

Bitte bei Bestellung die Farbcodierung an Artikel-Nr. anhängen!



Preisangaben zzgl. MwSt.

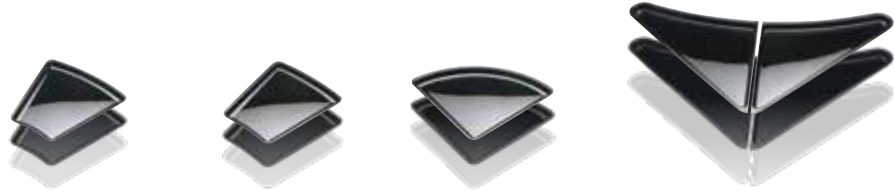

Einzelne Auslageplatten

Tiefe 20 mm



| Maße in mm (LxBxH) | 280 x 170 x 20 | 280 x 190 x 20 | 280 x 280 x 20 | 2 Stück: 350 x 580 x 20 |
|--|----------------|----------------|----------------|-------------------------|
| Füllmenge | – | – | – | – |
| Artikelnr. | E280170-20 | E280190-20 | E280280-20 | E700580/2-20 |
| schwarz glänzend  -02 | € 22,95 | € 22,95 | € 22,95 | € 54,95 |
| schwarz matt  -72 | € 25,95 | € 25,95 | € 25,95 | € 59,95 |
| weiß matt  -70 | € 25,95 | € 25,95 | € 25,95 | € 59,95 |

Einzelne Auslageschalen

Tiefe 40 mm



| Maße in mm (LxBxH) | 280 x 170 x 40 | 280 x 190 x 40 | 280 x 280 x 40 |
|--|----------------|----------------|----------------|
| Füllmenge | 1.800 ml | 1.700 ml | 1.600 ml |
| Artikelnr. | E280170-40 | E280190-40 | E280280-40 |
| schwarz glänzend  -02 | € 22,95 | € 22,95 | € 22,95 |
| schwarz matt  -72 | € 25,95 | € 25,95 | € 25,95 |
| weiß matt  -70 | € 25,95 | € 25,95 | € 25,95 |



| Maße in mm (LxBxH) | 700 x 580 x 40 | 2 Stück: 350 x 580 x 40 |
|--|----------------|-------------------------|
| Füllmenge | 3.200 ml | gesamt 3.200 ml |
| Artikelnr. | E700580-40 | E700580/2-40 |
| schwarz glänzend  -02 | € 41,95 | € 54,95 |
| schwarz matt  -72 | € 45,95 | € 59,95 |
| weiß matt  -70 | € 45,95 | € 59,95 |

Bitte bei Bestellung die Farbcodierung an Artikel-Nr. anhängen!

Preisangaben zzgl. MwSt.

Etageren

mit passendem Zubehör

| | |
|-------------------------|------------------------------|
| Maße in mm (LxB) | 840 x 840 (1/4 Kreis) |
| Ebenen | 3 Ebenen mit 15/40/60 mm |
| Artikelnr. | ETU14840840-82 |
| Schieferimitat | € 319,00 |

Passendes Zubehör:

| | | |
|---|--|----------|
| Etagerenplatten-Set; Tiefe 20 mm | ETP14840840-20 | |
| bestehend aus | 11-teilig: 1 x E280280-20 3 x E280170-20 5 x E280190-20 1 x E700580/2-20 | |
| schwarz glänzend | ■ -02 | € 259,00 |
| schwarz matt | ■ -72 | € 289,00 |
| weiß matt | □ -70 | € 289,00 |

| | | |
|---|--|----------|
| Etagerenschalen-Set; Tiefe 40 mm | ETS14840840-40 | |
| bestehend aus | 10-teilig: 1 x E280280-40 3 x E280170-40 5 x E280190-40 1 x E700580-40 | |
| schwarz glänzend | ■ -02 | € 249,00 |
| schwarz matt | ■ -72 | € 279,00 |
| weiß matt | □ -70 | € 279,00 |

Bitte bei Bestellung die Farbcodierung an Artikel-Nr. anhängen!

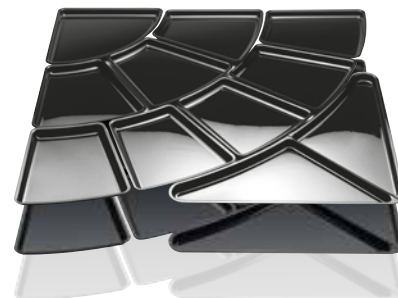

Preisangaben zzgl. MwSt.

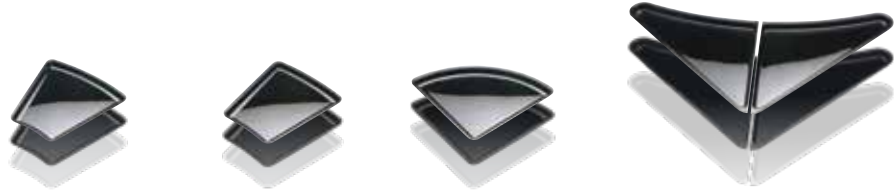

Einzelne Auslageplatten

Tiefe 20 mm



| Maße in mm (LxBxH) | 280 x 170 x 20 | 280 x 190 x 20 | 280 x 280 x 20 | 2 Stück: 350 x 580 x 20 |
|--|----------------|----------------|----------------|-------------------------|
| Füllmenge | – | – | – | – |
| Artikelnr. | E280170-20 | E280190-20 | E280280-20 | E700580/2-20 |
| schwarz glänzend  -02 | € 22,95 | € 22,95 | € 22,95 | € 54,95 |
| schwarz matt  -72 | € 25,95 | € 25,95 | € 25,95 | € 59,95 |
| weiß matt  -70 | € 25,95 | € 25,95 | € 25,95 | € 59,95 |

Einzelne Auslageschalen

Tiefe 40 mm



| Maße in mm (LxBxH) | 280 x 170 x 40 | 280 x 190 x 40 | 280 x 280 x 40 |
|--|----------------|----------------|----------------|
| Füllmenge | 1.800 ml | 1.700 ml | 1.600 ml |
| Artikelnr. | E280170-40 | E280190-40 | E280280-40 |
| schwarz glänzend  -02 | € 22,95 | € 22,95 | € 22,95 |
| schwarz matt  -72 | € 25,95 | € 25,95 | € 25,95 |
| weiß matt  -70 | € 25,95 | € 25,95 | € 25,95 |



| Maße in mm (LxBxH) | 700 x 580 x 40 | 2 Stück: 350 x 580 x 40 |
|--|----------------|-------------------------|
| Füllmenge | 3.200 ml | gesamt 3.200 ml |
| Artikelnr. | E700580-40 | E700580/2-40 |
| schwarz glänzend  -02 | € 41,95 | € 54,95 |
| schwarz matt  -72 | € 45,95 | € 59,95 |
| weiß matt  -70 | € 45,95 | € 59,95 |

Bitte bei Bestellung die Farbcodierung an Artikel-Nr. anhängen!

Preisangaben zzgl. MwSt.

RUNDUM GELUNGENE INNOVATION

Rondell-Kombis

mit passenden Einzelementen



Der Blickfang für Spontankäufe durch eine herausragende Optik: Rondell-Kombis wirken durch den umlaufenden Edelstahlring besonders wertig. Sie sind leicht und leise drehbar, das unterstützt das Thekenpersonal auf bequeme Weise. Die Auslageschalen sind untereinander kombinier- und erweiterbar.



IHRE VORTEILE

- ✓ Variable Auslageschalen-Kombinationen
- ✓ Optimal auch für Thekenwinkel
- ✓ Erleichtert die Bedienbarkeit
- ✓ Erhöht die Kundenaufmerksamkeit

DURCHDACHTE DETAILS

- ✓ Leicht drehbarer Teller
- ✓ Reling aus hochwertigem Edelstahl
- ✓ Teller aus edlem Schieferimitat

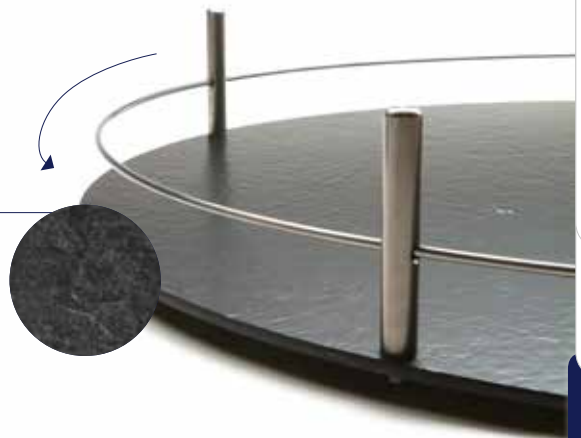

| Maße in mm (L x B) | 800 x 800 | 800 x 800 | 800 x 800 |
|--------------------|--|---|---|
| Schalenhöhe | 50 mm | 80 mm | 80 mm |
| Artikelnr. | RKO780/01-02 | RKO780/02-02 | RKO780/03-02 |
| Preis | € 789,00 | € 789,00 | € 849,00 |
| bestehend aus | Rondellteller 780 x 780 mm (insgesamt 800 x 800 mm) aus Schieferimitat mit Edelstahlreling inkl. 13-teiligem Auslagenplatten-Set; Serie FRESH (schwarz glänzend -02): 8 x Auslageschalen 260 x 210 x 50 mm 1 x Auslageschale rund 300 x 50 mm 4 x Auslageschalen Dreieck 350 x 260 x 50 mm | Rondellteller 780 x 780 mm (insgesamt 800 x 800 mm) aus Schieferimitat mit Edelstahlreling inkl. 13-teiligem Auslageschalen-Set; Serie FRESH (schwarz glänzend -02): 8 x Auslageschalen 260 x 210 x 80 mm 1 x Auslageschale rund 300 x 80 mm 4 x Auslageschalen Dreieck 350 x 260 x 50 mm | Rondellteller 780 x 780 mm (insgesamt 800 x 800 mm) aus Schieferimitat mit Edelstahlreling inkl. 15-teiligem Auslageschalen-Set; Serie FRESH (schwarz glänzend -02): 4 x Auslageschalen 260 x 210 x 80 mm 6 x Auslageschalen 210 x 180 x 80 mm 1 x Auslageschale rund 300 x 80 mm 4 x Auslageschalen Dreieck 350 x 260 x 50 mm |

Preisangaben zzgl. MwSt.

Rondell-Kombi

Rondellteller inkl. Auslageschalen-Set



Kombi 780/04



Kombi 780/05



Kombi 780/06



| Maße in mm (L x B) | 800 x 800 | 800 x 800 | 800 x 800 |
|--------------------|---|--|--|
| Schalenhöhe | 80 mm | 80 mm | 80 mm |
| Artikelnr. | RKO780/04-02 | RKO780/05-02 | RKO780/06-02 |
| Preis | € 849,00 | € 789,00 | € 849,00 € |
| bestehend aus | Rondellteller 780 x 780 mm (insgesamt 800 x 800 mm) aus Schieferimitat mit Edelstahlring inkl. 17-teiligem Auslagenplatten-Set; Serie FRESH (schwarz glänzend -02): 12 x Auslageschalen 210 x 180 x 80 mm 1 x Auslageschale rund 300 x 80 mm 4 x Auslageschalen Dreieck 350 x 260 x 50 mm | Rondellteller 780 x 780 mm (insgesamt 800 x 800 mm) aus Schieferimitat mit Edelstahlring inkl. 14-teiligem Auslageschalen-Set; Serie FRESH (schwarz glänzend -02): 8 x Auslageschalen 260 x 210 x 80 mm 2 x Auslageschalen halbrund 300 x 150 x 80 mm 4 x Auslageschalen Dreieck 350 x 260 x 50 mm | Rondellteller 780 x 780 mm (insgesamt 800 x 800 mm) aus Schieferimitat mit Edelstahlring inkl. 16-teiligem Auslageschalen-Set; Serie FRESH (schwarz glänzend -02): 4 x Auslageschalen 260 x 210 x 80 mm 6 x Auslageschalen 210 x 180 x 80 mm 2 x Auslageschalen halbrund 300 x 150 x 80 mm 4 x Auslageschalen Dreieck 350 x 260 x 50 mm |



Kombi 780/07



| Maße in mm (L x B) | 800 x 800 |
|--------------------|---|
| Schalenhöhe | 80 mm |
| Artikelnr. | RKO780/07-02 |
| Preis | € 849,00 |
| bestehend aus | Rondellteller 780 x 780 mm (insgesamt 800 x 800 mm) aus Schieferimitat mit Edelstahlring inkl. 17-teiligem Auslageschalen-Set; Serie FRESH (schwarz glänzend -02): 12 x Auslageschalen 210 x 180 x 80 mm 2 x Auslageschalen halbrund 300 x 150 x 80 mm 4 x Auslageschalen Dreieck 350 x 260 x 50 mm |

Preisangaben zzgl. MwSt.

Auslageplatten und -schalen Serie FRESH

passend für Rondell 800 x 800 mm



| Maße in mm (LxBxH) | 210 x 180 x 80 | 260 x 210 x 20 | 260 x 210 x 50 | 260 x 210 x 80 |
|--------------------|----------------|----------------|----------------|----------------|
| Füllmenge | 1.400 ml | - | 1.700 ml | 2.500 ml |
| Artikelnr. | SAB210180-80 | SAB260210-20 | SAB260210-50 | SAB260210-80 |
| schwarz -02 | € 29,45 | € 25,95 | € 31,95 | € 31,95 |

Passendes Zubehör:

| Deckel mit Löffelausschnitt | - | - | - | - |
|-----------------------------|---|---|---|---|
| transparent | - | - | - | - |



| Maße in mm (LxBxH) | 350 x 260 x 50 | 300 x 150 x 80 | 300 x 300 x 50 | 300 x 300 x 80 |
|--------------------|----------------|----------------|----------------|----------------|
| Füllmenge | 1.400 ml | 2.000 ml | 2.500 ml | 4.000 ml |
| Artikelnr. | SAB350260-50 | SAB300150-80 | SAB300300-50 | SAB300300-80 |
| schwarz -02 | € 21,45 | € 31,95 | € 31,95 | € 32,95 |

Passendes Zubehör:

| Deckel mit Löffelausschnitt | - | ZDL300150-80-00 | ZDL300150-50-00 | ZDL300150-80-00 |
|-----------------------------|---|-----------------|-----------------|-----------------|
| transparent | - | € 21,95 | € 24,95 | € 24,95 |

Bitte bei Bestellung die Farbcodierung an Artikel-Nr. anhängen!

Preisangaben zzgl. MwSt.

Rondell-Schalen-Kombis ideal für Theken der Marken Aichinger oder Kramer



| Bezeichnung | AICHINGER MaxxPoint Schalenkombi | KRAMER Rondellteller XXL | KRAMER Schalenkombi |
|--------------|---|---|--|
| Maße | 1.120 x 900 mm (inkl. Dreiecke) | 1.070 x 1.070 mm | 1.020 x 1.020 mm |
| Schalenhöhe | 60 mm | ohne Schalen | 60 mm |
| Artikelnr. | RKP MP910-6-02 | Thekenrondell XXL | RKS1070-60-02 |
| Preis | € 749,00 | € 1.498,00 | € 599,00 |
| Beschreibung | 18-teilig 12 Stück 230 x 120 x 60 mm á 1.500 ml 4 Stück 220 x 290 x 60 mm á 1.600 ml 2 Stück 340 x 340 x 110 mm á 2.100 ml (doppelt verklebt) Füllmenge gesamt: 29,4 Liter | - stabiles Drehsystem - ohne Auslageschalen - Reling aus V4A (rostfrei) mit 6 Bolzen | 14-teilig 10 Stück 263 x 116 x 60 mm á 2.600 ml 4 Stück 245 x 245 x 60 mm á 2.200 ml Füllmenge gesamt: 32,4 Liter |

Preisangaben zzgl. MwSt.



IHRE VORTEILE

- ✓ Drehbarer Rondellteller für leichte und rückenfreundliche Bedienbarkeit
- ✓ Rondellteller besonders belastbar und stabil
- ✓ Hochwertige Schieferoptik

Jetzt online bestellen!

Online-Shop

shop.pricoplex.com



✓ Express-Versand

✓ Musterbestellung

✓ Online-Beratung

ORDNUNG MIT SYSTEM

Schalen-Kombinationen und Ecklösungen



Schalen-Kombinationen

Ordnung in der Frischetheke ist entscheidend für Ihren Erfolg. Machen Sie diese Aufgabe zum Kinderspiel: Mit fertig zusammengestellten Auslageschalen-Sets, die im Handumdrehen in verschiedenen Kombinationen arrangiert werden können. So leicht geht Thekengestaltung heute!

IHRE VORTEILE

- ✓ Wandelbare Auslageschalen-Kombinationen
- ✓ Abwechselnde Optik
- ✓ Variable Füllmengen
- ✓ Glänzende Farben:



Ecklösungen

Um die Ecke denken? Aber klar doch! Damit die Präsentation auch in kniffligen Ecken und Thekenwinkeln zum Anziehungspunkt wird, sind Ecklösungen perfekt. So wird jeder Winkel genutzt – auch um den Warenwechsel harmonisch zu gestalten.

IHRE VORTEILE

- ✓ Wandelbare Ecklösungen für Thekenwinkel
- ✓ Variable Füllmengen
- ✓ Glänzende Farben:



Nutzen Sie das volle Potenzial Ihrer Präsentationsfläche



Ineinander einsetzbare Schalen ermöglichen variable Füllmengen

Schalen-Kombinationen

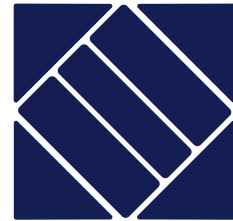
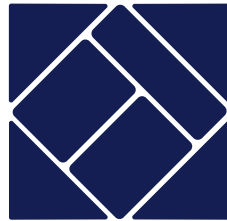
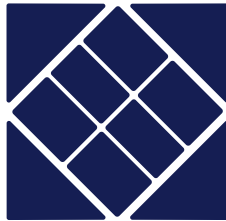

| Bezeichnung | Auslageschalen-Kombi 1009 | Auslageschalen-Kombi 1010 | Auslageschalen-Kombi 1011 |
|--|---|--|--|
| Maße in mm (L x B x H) | 800 x 800 x 50 | 800 x 800 x 50 | 800 x 800 x 50 |
| Artikelnr. | SKO1009 | SKO1010 | SKO1011 |
| weiß glänzend  -10 | € 229,95 | € 215,95 | € 209,95 |
| schwarz glänzend  -02 | € 229,95 | € 215,95 | € 209,95 |
| rot glänzend  -05 | € 229,95 | - | - |
| bestehend aus | 10-teiligem Auslageschalen-Set Serie FRESH: 4 x Auslageschale 265 x 200 x 50 mm 2 x Auslageschale 265 x 160 x 50 mm 4 x Auslageschale 580 x 420 x 50 mm | 7-teiligem Auslageschalen-Set Serie FRESH: 2 x Auslageschale 400 x 265 x 50 mm 1 x Auslageschale 530 x 160 x 50 mm 4 x Auslageschale 580 x 420 x 50 mm | 7-teiligem Auslageschalen-Set Serie FRESH: 2 x Auslageschale 530 x 200 x 50 mm 1 x Auslageschale 530 x 160 x 50 mm 4 x Auslageschale 580 x 420 x 50 mm |

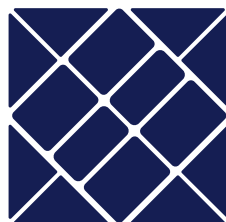





| Bezeichnung | Auslageschalen-Kombi 1012 | Auslageschalen-Kombi 1013 | Auslageschalen-Kombi 1014 |
|--|---|---|---|
| Maße in mm (L x B x H) | 800 x 800 x 50 | 800 x 800 x 50 | 800 x 800 x 50 |
| Artikelnr. | SKO1012 | SKO1013 | SKO1014 |
| weiß glänzend  -10 | € 274,95 | € 269,95 | € 249,95 |
| schwarz glänzend  -02 | € 274,95 | € 269,95 | € 249,95 |
| rot glänzend  -05 | € 274,95 | € 269,95 | - |
| bestehend aus | 14-teiligem Auslageschalen-Set Serie FRESH: 4 x Auslageschale 265 x 200 x 50 mm 2 x Auslageschale 265 x 160 x 50 mm 8 x Auslageschale 350 x 260 x 50 mm | 12-teiligem Auslageschalen-Set Serie FRESH: 2 x Auslageschale 400 x 265 x 50 mm 2 x Auslageschale 265 x 160 x 50 mm 8 x Auslageschale 350 x 260 x 50 mm | 11-teiligem Auslageschalen-Set Serie FRESH: 2 x Auslageschale 530 x 200 x 50 mm 1 x Auslageschale 530 x 160 x 50 mm 8 x Auslageschale 350 x 260 x 50 mm |

Bitte bei Bestellung die Farbcodierung an Artikel-Nr. anhängen!

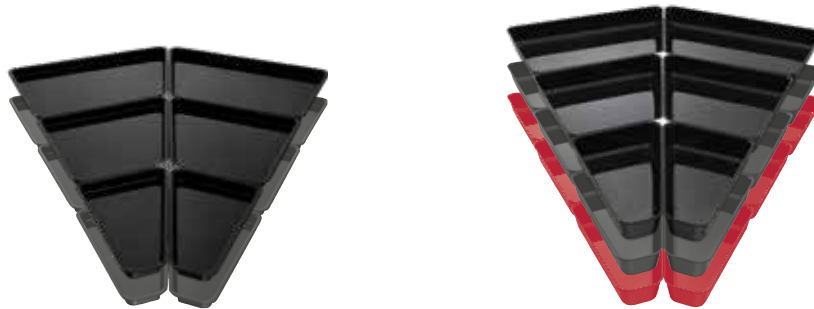
Preisangaben zzgl. MwSt.

Ecklösungen



| Maße in mm (LxBxH) | 800 x 760/180 x 20 (Winkel 45°) | 800 x 760/180 x 50 (Winkel 45°) |
|--|--|---|
| Füllmenge gesamt | - | 13.200 ml |
| Artikelnr. | ELO80045-20 | ELO80045-50 |
| schwarz glänzend  -02 | € 189,95 | € 189,95 |
| stone graphit  -25 | € 219,95 | € 219,95 |
| rot glänzend  -05 | - | € 199,95 |
| bestehend aus | 6-teiligem Auslagenplatten-Set der Serie FRESH | 6-teiligem Auslageschalen-Set der Serie FRESH |

Bitte bei Bestellung die Farbcodierung an Artikel-Nr. anhängen!

Preisangaben zzgl. MwSt.

**Ihre Theke besitzt einen
anderen Winkel?**

**Wir fertigen für Sie eine
passgenaue Kleinserie.**

Wir beraten Sie gerne:

Telefonisch unter:

+49 (0) 81 93 – 23 69 80

Per E-Mail an:

office@pricoplex.com



Kleinserien individuell
nach Kundenwunsch und
passend für Ihre Theke.

Schalen-Kombinationen

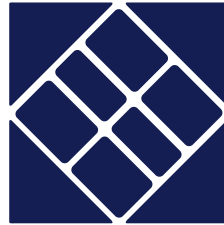
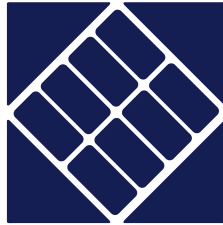

| Bezeichnung | Auslageschalen-Kombi 1001 | Auslageschalen-Kombi 1002 | Auslageschalen-Kombi 1003 |
|--|--|---|---|
| Maße in mm (L x B x H) | 840 x 840 x 50 | 840 x 840 x 50 | 840 x 840 x 50 |
| Artikelnr. | SKO1001 | SKO1002 | SKO1003 |
| weiß glänzend  -10 | € 265,95 | € 232,95 | € 214,95 |
| schwarz glänzend  -02 | € 265,95 | € 232,95 | € 214,95 |
| rot glänzend  -05 | € 265,95 | € 232,95 | – |
| bestehend aus | 12-teiligem Auslageschalen-Set Serie FRESH: 8 x Auslageschale 280 x 140 x 50 mm 4 x Auslageschale 580 x 420 x 50 mm | 10-teiligem Auslageschalen-Set Serie FRESH: 2 x Auslageschale 280 x 140 x 50 mm 4 x Auslageschale 280 x 210 x 50 mm 4 x Auslageschale 580 x 420 x 50 mm | 8-teiligem Auslageschalen-Set Serie FRESH: 4 x Auslageschale 280 x 280 x 50 mm 4 x Auslageschale 580 x 420 x 50 mm |

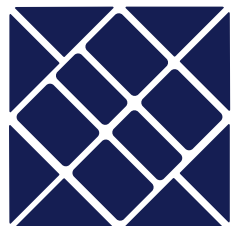
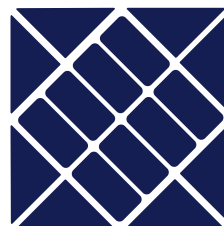

| Bezeichnung | Auslageschalen-Kombi 1004 | Auslageschalen-Kombi 1005 | Auslageschalen-Kombi 1006 |
|--|--|--|---|
| Maße in mm (L x B x H) | 840 x 840 x 50 | 840 x 840 x 50 | 840 x 840 x 50 |
| Artikelnr. | SKO1004 | SKO1005 | SKO1006 |
| weiß glänzend  -10 | € 237,95 | € 304,95 | € 269,95 |
| schwarz glänzend  -02 | € 237,95 | € 304,95 | € 269,95 |
| rot glänzend  -05 | – | € 304,95 | € 269,95 |
| bestehend aus | 10-teiligem Auslageschalen-Set Serie FRESH: 6 x Auslageschale 280 x 190 x 50 mm 4 x Auslageschale 580 x 420 x 50 mm | 16-teiligem Auslageschalen-Set Serie FRESH: 8 x Auslageschale 280 x 140 x 50 mm 8 x Auslageschale 350 x 260 x 50 mm | 14-teiligem Auslageschalen-Set Serie FRESH: 2 x Auslageschale 280 x 140 x 50 mm 4 x Auslageschale 280 x 210 x 50 mm 8 x Auslageschale 350 x 260 x 50 mm |

Bitte bei Bestellung die Farbcodierung an Artikel-Nr. anhängen!

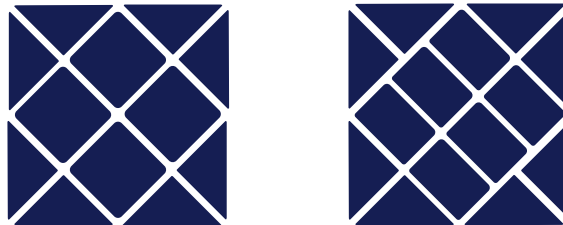

Preisangaben zzgl. Mwst.



| Bezeichnung | Auslageschalen-Kombi 1007 | Auslageschalen-Kombi 1008 |
|--|--|--|
| Maße in mm (L x B x H) | 840 x 840 x 50 | 840 x 840 x 50 |
| Artikelnr. | SKO1007 | SKO1008 |
| weiß glänzend  -10 | € 249,95 | € 278,95 |
| schwarz glänzend  -02 | € 249,95 | € 278,95 |
| bestehend aus | 12-teiligem Auslageschalen-Set Serie FRESH: 4 x Auslageschale 280 x 280 x 50 mm 8 x Auslageschale 350 x 260 x 50 mm | 14-teiligem Auslageschalen-Set Serie FRESH: 6 x Auslageschale 280 x 190 x 50 mm 8 x Auslageschale 350 x 260 x 50 mm |

Ecklösungen



| Maße in mm (LxBxH) | 840 x 770/140 x 20 (Winkel 45°) | 840 x 770/140 x 50 (Winkel 45°) | 840 x 770/140 x 80 (Winkel 45°) |
|--|---|---|---|
| Schalenhöhe | 20 mm | 50 mm | 80 mm |
| Artikelnr. | ELO84045-20 | ELO84045-50 | ELO84045-80 |
| schwarz glänzend  -02 | € 189,95 | € 189,95 | € 225,95 |
| rot glänzend  -05 | - | - | € 239,95 |
| bestehend aus | 6-teiligem Auslageschalen-Set; Serie FRESH in schwarz glänzend -02 | 6-teiligem Auslageschalen-Set; Serie FRESH in schwarz glänzend -02 | 6-teiligem Auslageschalen-Set; Serie FRESH in schwarz glänzend -02 |

Bitte bei Bestellung die Farbcodierung an Artikel-Nr. anhängen!

Preisangaben zzgl. MwSt.

BASIS-AUSSTATTUNG IN ELEGANZ

Dekorplatten und Einlagen

für Treppendisplays
und Thekenböden



Schaffen Sie im Nu schöne Untergründe – am Thekenboden, auf dem Treppendisplays, unter Auslageschalen etc. – ideal für saisonale Spezialitäten, tagesaktuelle Köstlichkeiten, Themenfelder, den Snack- und Brotzeitbereich, die Hausmacherecke ...

IHRE VORTEILE

- ✓ Für schöne optische Akzente
- ✓ Besonders natürliche Anmutung
- ✓ Per Lasertechnologie individualisierbar
- ✓ In hochwertiger Schiefer- oder Holzoptik



Hochwertige Holzoptik mit Safrille



Holzoptik mit individuellem Branding durch Lasertechnologie



Optional mit rutschhemmenden Fußstollen inkl. Bohrungen



TIPPS & TRICKS

Gezielt Ware auf gravierten Platten empfehlen, um wertvolle Zeit zu sparen und den Kunden bereits während des Wartens zu informieren. Weitere Informationsträger können als übersichtliche Aufsteller direkt an der Ware präsentiert werden.



Dekorplatten und Einlagen

optional mit Fußstollen

| Maße in mm (LxBxH) | | 200 x 265 x 6 | 265 x 200 x 6 | 400 x 265 x 6 | 820 x 200 x 6 | 820 x 400 x 6 |
|--------------------|-----|---------------|---------------|---------------|---------------|---------------|
| Artikelnr. | | ST200265 | ST265200 | ST400265 | ST820200 | ST820400 |
| Schieferoptik | -82 | € 19,95 | € 19,95 | € 44,95 | € 69,95 | € 89,95 |
| Holzoptik | -85 | € 19,95 | € 19,95 | € 44,95 | € 69,95 | € 89,95 |

Individualisierung gegen Aufpreis:

| | | | | | |
|---|---|---|---------|---------|---------|
| mit individuellem Branding (zzgl. € 95,00)* | - | - | € 19,95 | € 19,95 | € 19,95 |
| mit Safrille | - | - | € 19,95 | € 19,95 | € 19,95 |

Mit rutschhemmenden Fußstollen inkl. Bohrungen gegen Aufpreis:

| | | | | | | |
|------------------|-------|---|---|------------------|------------------|------------------|
| Gesamthöhe 15 mm | -FS9 | - | - | € 14,95 (4 Füße) | € 19,95 (6 Füße) | € 19,95 (6 Füße) |
| Gesamthöhe 30 mm | -FS24 | - | - | € 16,95 (4 Füße) | € 21,95 (6 Füße) | € 21,95 (6 Füße) |
| Gesamthöhe 40 mm | -FS34 | - | - | € 18,95 (4 Füße) | € 23,95 (6 Füße) | € 23,95 (6 Füße) |
| Gesamthöhe 50 mm | -FS44 | - | - | € 20,95 (4 Füße) | € 25,95 (6 Füße) | € 25,95 (6 Füße) |
| Gesamthöhe 60 mm | -FS54 | - | - | € 22,95 (4 Füße) | € 27,95 (6 Füße) | € 27,95 (6 Füße) |
| Gesamthöhe 70 mm | -FS64 | - | - | € 24,95 (4 Füße) | € 29,95 (6 Füße) | € 29,95 (6 Füße) |
| Gesamthöhe 80 mm | -FS74 | - | - | € 26,95 (4 Füße) | € 31,95 (6 Füße) | € 31,95 (6 Füße) |

Bitte bei Bestellung die Codierung für Farbe/Fußstollenhöhe an Artikel-Nr. anhängen!

Preisangaben zzgl. MwSt.

***Branding:** Es fallen einmalige Kosten von zzgl. € 95,00 für die Einrichtung des Branding-Motivs an.

Dekorplatten mit vorgefertigtem Branding

optional mit Fußstollen



| Maße in mm (LxBxH) | | 400 x 265 x 6 | 400 x 265 x 6 |
|------------------------------|------|------------------------|-------------------------------------|
| Details | | Holzoptik mit Branding | Holzoptik mit Branding und Safrille |
| Artikelnr. | | ST400265-85 | ST400265-85-SR |
| „UNSERE EMPFEHLUNG“ Branding | -103 | € 49,95 | € 54,95 |
| „Lammfleisch“ Branding | -104 | € 49,95 | € 54,95 |
| „Kalbfleisch“ Branding | -105 | € 49,95 | € 54,95 |
| „Iberico“ Branding | -106 | € 49,95 | € 54,95 |

Mit rutschhemmenden Fußstollen inkl. Bohrungen gegen Aufpreis:

| | | | |
|------------------|-------|------------------|------------------|
| Gesamthöhe 15 mm | -FS09 | € 14,95 (4 Füße) | € 14,95 (4 Füße) |
| Gesamthöhe 30 mm | -FS24 | € 16,95 (4 Füße) | € 16,95 (4 Füße) |
| Gesamthöhe 40 mm | -FS34 | € 18,95 (4 Füße) | € 18,95 (4 Füße) |
| Gesamthöhe 50 mm | -FS44 | € 20,95 (4 Füße) | € 20,95 (4 Füße) |
| Gesamthöhe 60 mm | -FS54 | € 22,95 (4 Füße) | € 22,95 (4 Füße) |
| Gesamthöhe 70 mm | -FS64 | € 24,95 (4 Füße) | € 24,95 (4 Füße) |
| Gesamthöhe 80 mm | -FS74 | € 26,95 (4 Füße) | € 26,95 (4 Füße) |

Bitte bei Bestellung die Codierung für das Branding/die Fußstollenhöhe an Artikel-Nr. anhängen!

Preisangaben zzgl. MwSt.



Dekorplatten und Einlagen

optional mit Fußstollen

| Maße in mm (LxBxH) | | 210 x 280 x 6 | 280 x 210 x 6 | 420 x 280 x 6 | 840 x 210 x 6 | 840 x 420 mm |
|--------------------|-----|---------------|---------------|---------------|---------------|--------------|
| Artikelnr. | | ST210280 | ST280210 | ST420280 | ST840210 | ST840420 |
| Schieferoptik | -82 | € 21,95 | € 21,95 | € 47,95 | € 74,95 | € 94,95 |
| Holzoptik | -85 | € 21,95 | € 21,95 | € 47,95 | € 74,95 | € 94,95 |

Individualisierung gegen Aufpreis:

| | | | | | |
|---|---|---|---------|---------|---------|
| mit individuellem Branding (zzgl. € 95,00)* | - | - | € 19,95 | € 19,95 | € 19,95 |
| mit Safrille | - | - | € 19,95 | € 19,95 | € 19,95 |

Mit rutschhemmenden Fußstollen inkl. Bohrungen gegen Aufpreis:

| | | | | | | |
|------------------|-------|---|---|------------------|------------------|------------------|
| Gesamthöhe 15 mm | -FS09 | - | - | € 14,95 (4 FüÙe) | € 19,95 (6 FüÙe) | € 19,95 (6 FüÙe) |
| Gesamthöhe 30 mm | -FS24 | - | - | € 16,95 (4 FüÙe) | € 21,95 (6 FüÙe) | € 21,95 (6 FüÙe) |
| Gesamthöhe 40 mm | -FS34 | - | - | € 18,95 (4 FüÙe) | € 23,95 (6 FüÙe) | € 23,95 (6 FüÙe) |
| Gesamthöhe 50 mm | -FS44 | - | - | € 20,95 (4 FüÙe) | € 25,95 (6 FüÙe) | € 25,95 (6 FüÙe) |
| Gesamthöhe 60 mm | -FS54 | - | - | € 22,95 (4 FüÙe) | € 27,95 (6 FüÙe) | € 27,95 (6 FüÙe) |
| Gesamthöhe 70 mm | -FS64 | - | - | € 24,95 (4 FüÙe) | € 29,95 (6 FüÙe) | € 29,95 (6 FüÙe) |
| Gesamthöhe 80 mm | -FS74 | - | - | € 26,95 (4 FüÙe) | € 31,95 (6 FüÙe) | € 31,95 (6 FüÙe) |

Bitte bei Bestellung die Codierung für Farbe/Fußstollenhöhe an Artikel-Nr. anhängen!

Preisangaben zzgl. MwSt.

*Branding: Es fallen einmalige Kosten von zzgl. € 95,00 für die Einrichtung des Branding-Motivs an.

Dekorplatten mit vorgefertigtem Branding

optional mit Fußstollen



| Maße in mm (LxBxH) | | 420 x 280 x 6 | 420 x 280 x 6 |
|------------------------------|------|------------------------|-------------------------------------|
| Details | | Holzoptik mit Branding | Holzoptik mit Branding und Safrille |
| Artikelnr. | | ST420280-85 | ST420280-85-SR |
| „UNSERE EMPFEHLUNG“ Branding | -103 | € 54,95 | € 59,95 |
| „Lammfleisch“ Branding | -104 | € 54,95 | € 59,95 |
| „Kalbfleisch“ Branding | -105 | € 54,95 | € 59,95 |
| „Iberico“ Branding | -106 | € 54,95 | € 59,95 |

Mit rutschhemmenden Fußstollen inkl. Bohrungen gegen Aufpreis:

| | | | |
|------------------|-------|------------------|------------------|
| Gesamthöhe 15 mm | -FS09 | € 14,95 (4 FüÙe) | € 14,95 (4 FüÙe) |
| Gesamthöhe 30 mm | -FS24 | € 16,95 (4 FüÙe) | € 16,95 (4 FüÙe) |
| Gesamthöhe 40 mm | -FS34 | € 18,95 (4 FüÙe) | € 18,95 (4 FüÙe) |
| Gesamthöhe 50 mm | -FS44 | € 20,95 (4 FüÙe) | € 20,95 (4 FüÙe) |
| Gesamthöhe 60 mm | -FS54 | € 22,95 (4 FüÙe) | € 22,95 (4 FüÙe) |
| Gesamthöhe 70 mm | -FS64 | € 24,95 (4 FüÙe) | € 24,95 (4 FüÙe) |
| Gesamthöhe 80 mm | -FS74 | € 26,95 (4 FüÙe) | € 26,95 (4 FüÙe) |

Bitte bei Bestellung die Codierung für das Branding/die Fußstollenhöhe an Artikel-Nr. anhängen!

Preisangaben zzgl. MwSt.



Dekorplatten und Einlagen

optional mit Fußstollen

| Maße in mm (LxBxH) | | 220 x 290 x 6 | 290 x 220 x 6 | 440 x 290 x 6 | 870 x 220 x 6 | 870 x 440 x 6 |
|--------------------|-----|---------------|---------------|---------------|---------------|---------------|
| Artikelnr. | | ST200290 | ST290220 | ST440290 | ST870220 | ST870440 |
| Schieferoptik | -82 | € 21,95 | € 21,95 | € 49,95 | € 79,95 | € 99,95 |
| Holzoptik | -85 | € 21,95 | € 21,95 | € 49,95 | € 79,95 | € 99,95 |

Individualisierung gegen Aufpreis:

| | | | | | |
|---|---|---|---------|---------|---------|
| mit individuellem Branding (zzgl. € 95,00)* | - | - | € 19,95 | € 19,95 | € 19,95 |
| mit Safrille | - | - | € 19,95 | € 19,95 | € 19,95 |

Mit rutschhemmenden Fußstollen inkl. Bohrungen gegen Aufpreis:

| | | | | | | |
|------------------|-------|---|---|------------------|------------------|------------------|
| Gesamthöhe 15 mm | -FS9 | - | - | € 14,95 (4 Füße) | € 19,95 (6 Füße) | € 19,95 (6 Füße) |
| Gesamthöhe 30 mm | -FS24 | - | - | € 16,95 (4 Füße) | € 21,95 (6 Füße) | € 21,95 (6 Füße) |
| Gesamthöhe 40 mm | -FS34 | - | - | € 18,95 (4 Füße) | € 23,95 (6 Füße) | € 23,95 (6 Füße) |
| Gesamthöhe 50 mm | -FS44 | - | - | € 20,95 (4 Füße) | € 25,95 (6 Füße) | € 25,95 (6 Füße) |
| Gesamthöhe 60 mm | -FS54 | - | - | € 22,95 (4 Füße) | € 27,95 (6 Füße) | € 27,95 (6 Füße) |
| Gesamthöhe 70 mm | -FS64 | - | - | € 24,95 (4 Füße) | € 29,95 (6 Füße) | € 29,95 (6 Füße) |
| Gesamthöhe 80 mm | -FS74 | - | - | € 26,95 (4 Füße) | € 31,95 (6 Füße) | € 31,95 (6 Füße) |

Bitte bei Bestellung die Codierung für Farbe/Fußstollenhöhe an Artikel-Nr. anhängen!

Preisangaben zzgl. MwSt.

***Branding:** Es fallen einmalige Kosten von zzgl. € 95,00 für die Einrichtung des Branding-Motivs an.

Dekorplatten mit vorgefertigtem Branding

optional mit Fußstollen



| Maße in mm (LxBxH) | | 440 x 290 x 6 | 440 x 290 x 6 |
|------------------------------|------|------------------------|-------------------------------------|
| Details | | Holzoptik mit Branding | Holzoptik mit Branding und Safrille |
| Artikelnr. | | ST440290-85 | ST440290-85-SR |
| „UNSERE EMPFEHLUNG“ Branding | -103 | € 57,95 | € 64,95 |
| „Lammfleisch“ Branding | -104 | € 57,95 | € 64,95 |
| „Kalbfleisch“ Branding | -105 | € 57,95 | € 64,95 |
| „Iberico“ Branding | -106 | € 57,95 | € 64,95 |

Mit rutschhemmenden Fußstollen inkl. Bohrungen gegen Aufpreis:

| | | | |
|------------------|-------|------------------|------------------|
| Gesamthöhe 15 mm | -FS09 | € 14,95 (4 Füße) | € 14,95 (4 Füße) |
| Gesamthöhe 30 mm | -FS24 | € 16,95 (4 Füße) | € 16,95 (4 Füße) |
| Gesamthöhe 40 mm | -FS34 | € 18,95 (4 Füße) | € 18,95 (4 Füße) |
| Gesamthöhe 50 mm | -FS44 | € 20,95 (4 Füße) | € 20,95 (4 Füße) |
| Gesamthöhe 60 mm | -FS54 | € 22,95 (4 Füße) | € 22,95 (4 Füße) |
| Gesamthöhe 70 mm | -FS64 | € 24,95 (4 Füße) | € 24,95 (4 Füße) |
| Gesamthöhe 80 mm | -FS74 | € 26,95 (4 Füße) | € 26,95 (4 Füße) |

Bitte bei Bestellung die Codierung für das Branding/die Fußstollenhöhe an Artikel-Nr. anhängen!

Preisangaben zzgl. MwSt.

**Maß-
anfertigung**

**Sie wünschen andere
Maße oder einen
bestimmten Winkel?
Wir machen es möglich
und beraten Sie gerne!**

Telefonisch unter:

+49 (0) 81 93 – 23 69 80

Per E-Mail an:

office@pricoplex.com



FÜR MEHR PRÄSENTATIONSFLÄCHE

NEUE
verbesserte Produkte

Thekenaufsätze

mit passendem Zubehör



Für das Besondere in Ihrer Auslage: Die beliebten Thekenaufsätze schaffen eine zusätzliche Präsentationsfläche – gut sichtbar, zum Greifen nah und top hygienisch. Jetzt in neuer Ausführung: aus schlagfestem Polycarbonat und montiert mit Edelstahlschrauben. Korpus und Seitenwände verfügen über eine höhere Materialstärke – somit ist ein Sturz kein Beinbruch mehr. Integrierte Gummifüße garantieren einen festen Stand. Mit bester Belüftung und für einfache Reinigung.



IHRE VORTEILE

- ✓ Sehr stabil dank hoher Materialstärke
- ✓ Erhöht die Kundenaufmerksamkeit
- ✓ Noch bessere Verarbeitung dank Verschraubung
- ✓ Leichtes Reinigen durch seitliche Öffnungen
- ✓ Mit seitlichen Belüftungsschlitzen

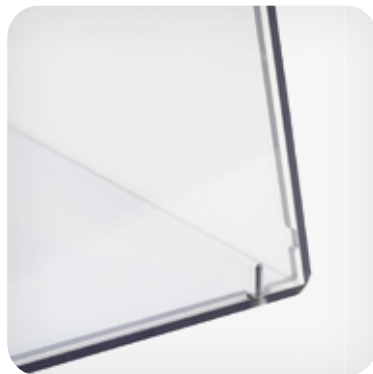

PASSENDES ZUBEHÖR

Auslageplatten versch. Serien

- ✓ Schafft hochwertige Blickpunkte
- ✓ Zur einfachen Entnahme der Ware
- ✓ Passen exakt in die Thekenaufsätze

Dekorplatten in Holz- und Schieferoptik

- ✓ Für schöne optische Akzente
- ✓ Besonders natürliche Anmutung
- ✓ Per Lasertechnologie individualisierbar
- ✓ Schiefer- und Holzoptik: 



Thekenaufsätze

mit passendem Zubehör



| Maße in mm (B x L x H) | 445 x 265 x 210 | 655 x 265 x 210 |
|------------------------|-----------------|-----------------|
| Material | Polycarbonat | Polycarbonat |
| Artikelnr. | TAS445 | TAS655 |
| transparent | € 189,95 | € 219,95 |

Passendes Zubehör:

| Auslageplatten | | |
|----------------|---------------------------|--|
| Option 1 | 2 Stück 280 x 210 x 20 mm | 3 Stück 280 x 210 x 20 mm |
| Option 2 | 1 Stück 420 x 280 x 20 mm | 1 Stück 420 x 280 x 20 mm 1 Stück 280 x 210 x 20 mm |

| Dekorplatte | ST420250 | ST630250 |
|---------------|-------------|----------|
| Schieferoptik | -82 € 34,95 | € 49,95 |
| Holzoptik | -85 € 34,95 | € 49,95 |

Bitte bei Bestellung die Farbcodierung an Artikel-Nr. anhängen!

Preisangaben zzgl. MwSt.





| | |
|-------------------------------|------------------------|
| Maße in mm (B x L x H) | 865 x 265 x 210 |
| Material | Polycarbonat |
| Artikelnr. | TAS865 |
| transparent | € 249,95 |

Passendes Zubehör:

| | |
|-----------------------|---------------------------|
| Auslageplatten | |
| Option 1 | 4 Stück 280 x 210 x 20 mm |
| Option 2 | 2 Stück 420 x 280 x 20 mm |
| Dekorplatte | ST840250 |
| Schieferoptik | -82 € 69,95 |
| Holzoptik | -85 € 69,95 |

Bitte bei Bestellung die Farbcodierung an Artikel-Nr. anhängen!

Preisangaben zzgl. MwSt.

EXPERTEN-TIPP



Peter Schneider
PricoPlex
Kundenberater

Schaffen Sie kulinarische Kleinode auf und neben der Theke: Thekenaufsätze sind ideal für nicht kühlpflichtige Ware, um Zusatzverkäufe oder Angebote zu platzieren. Dieser Ort ist auch ideal, um eine Verkostung anzubieten z.B. mit unserem Verkostungsteller (siehe Seite 125).

CLEVERE ERGÄNZUNGEN

Thekenzubehör

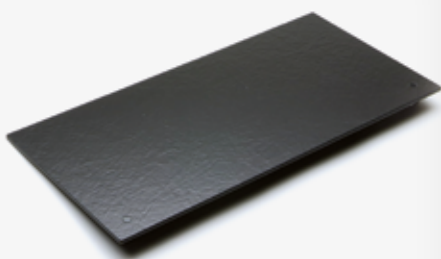

Antipasti-Löffel € 3,35

 260 mm lang
Material: Kunststoff
Verpackungseinheit: 6 Stück

| | |
|---------------|-----------|
| ■ schwarz | ALO260-02 |
| □ weiß | ALO260-10 |
| □ transparent | ALO260-00 |

Feinkost-Löffel € 2,50

 235 mm lang
Material: Kunststoff
Verpackungseinheit: 6 Stück

| | |
|---------------|-----------|
| ■ schwarz | LOE235-02 |
| □ weiß | LOE235-10 |
| □ transparent | LOE235-00 |

Schaufel klein € 3,05

 250 mm lang
Material: Kunststoff

| | |
|-----------|-----------|
| ■ schwarz | SCH250-02 |
|-----------|-----------|

Schaufel groß € 4,45

 310 mm lang
Material: Kunststoff

| | |
|-----------|-----------|
| ■ schwarz | SCH310-02 |
|-----------|-----------|

**Salat-/
Feinkostzange** € 5,45

 300 mm lang
Material: Kunststoff

| | |
|---------------|----------|
| ■ schwarz | ZA300-02 |
| □ weiß | ZA300-10 |
| □ transparent | ZA300-00 |

Frischkäse-/Gehacktesmesser € 11,45

 Klinge 160 mm lang
Gesamtlänge 270 mm
Material: Kunststoff

| | |
|---------------|----------|
| ■ schwarz | KS268-02 |
| □ weiß | KS268-10 |
| ■ grün | KS268-04 |
| □ transparent | KS268-00 |

**Preishalter,
klein** € 6,65

 72 mm
Material: Kunststoff
Verpackungseinheit: 10 Stück

| | |
|---------------|--------------|
| □ transparent | PCL400144-00 |
|---------------|--------------|

**Preishalter,
groß** € 6,65

 130 mm
Material: Kunststoff
Verpackungseinheit: 10 Stück

| | |
|---------------|--------------|
| □ transparent | PCL400185-00 |
|---------------|--------------|

**Preisschild-
halter** € 2,95

 für Karten (HxBxT)
80x50x45 mm
Material: Kunststoff
Verpackungseinheit: 10 Stück

| | |
|---------------|--------------|
| □ transparent | PCL400104-00 |
|---------------|--------------|

**Schalencлип
kurz** € 2,95

 zum Anclipsen an Schalen
Steckbreite 55 mm
Material: Kunststoff
Verpackungseinheit: 25 Stück

| | |
|---------------|----------|
| □ transparent | PCL72-00 |
|---------------|----------|

**Schalencлип
lang** € 3,45

 zum Anclipsen an Schalen
Steckbreite 55 mm
Material: Kunststoff
Verpackungseinheit: 25 Stk.

| | |
|---------------|-----------|
| □ transparent | PCL130-00 |
|---------------|-----------|

**Kartenhalter
4er Set** € 29,95

 4er Set; Ø 5 cm, H: 10,5 cm
inkl. 20 schwarze
Beschriftungskarten,
je 10 x 6 cm Material:
Edelstahl Gunmetal

Kartenhalter Set 10,5

**Verkostungsteller,
klein** € 56,95

 Grundfläche: 230 x 230 mm
+ Grifflänge 120 mm
inkl. Deckel

Schieferoptik VKT230230-82

**Verkostungsteller,
groß** € 75,90

 Grundfläche: 300 x 300 mm
+ Grifflänge 120 mm
inkl. Deckel

Schieferoptik VKT300300-82

Bedientablett € 37,95

 Bedientablett für hygienisch,
verpackungsfreies Verkaufen
460 x 340 x 80 mm
Material: schlagfester
Kunststoff

| | |
|-----------------------|----------------|
| ■ schwarz glänzend | BDT460340-8-22 |
|-----------------------|----------------|

Thekenzubehör



Buffetteller Ø 200 mm

Material: Kunststoff in Schieferoptik

| | Schieferoptik | Holzoptik | |
|------------|----------------|----------------|---------|
| 15 mm hoch | ■ BFT200-15-82 | ■ BFT200-15-85 | € 49,95 |
| 30 mm hoch | ■ BFT200-30-82 | ■ BFT200-30-85 | € 50,95 |
| 40 mm hoch | ■ BFT200-40-82 | ■ BFT200-40-85 | € 51,95 |
| 50 mm hoch | ■ BFT200-50-82 | ■ BFT200-50-85 | € 52,95 |
| 60 mm hoch | ■ BFT200-60-82 | ■ BFT200-60-85 | € 53,95 |
| 80 mm hoch | ■ BFT200-80-82 | ■ BFT200-80-85 | € 54,95 |



Buffetteller Ø 300 mm

Material: Kunststoff in Schieferoptik

| | Schieferoptik | Holzoptik | |
|------------|----------------|----------------|---------|
| 15 mm hoch | ■ BFT300-15-82 | ■ BFT300-15-85 | € 54,95 |
| 30 mm hoch | ■ BFT300-30-82 | ■ BFT300-30-85 | € 55,95 |
| 40 mm hoch | ■ BFT300-40-82 | ■ BFT300-40-85 | € 56,95 |
| 50 mm hoch | ■ BFT300-40-82 | ■ BFT300-50-85 | € 57,95 |
| 60 mm hoch | ■ BFT300-60-82 | ■ BFT300-60-85 | € 58,95 |
| 80 mm hoch | ■ BFT300-80-82 | ■ BFT300-80-85 | € 59,95 |



Snackwelle

390 x 180 x 60 mm

Material: schlagfester Kunststoff

| | | |
|----------------|----------------|---------|
| ■ schwarz matt | SW380160-60-72 | € 21,45 |
| □ weiß matt | SW380160-60-70 | € 21,45 |

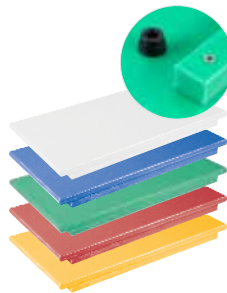

Schneidebrett mit Anschlagleiste

€ 69,95

500 x 300 x 20 mm
Material: PE500

| | |
|--------|--------------|
| □ weiß | SBT500300-10 |
| ■ blau | SBT500300-03 |
| ■ grün | SBT500300-04 |
| ■ rot | SBT500300-05 |
| ■ gelb | SBT500300-06 |



Schneidebrett mit Gummifüßen

€ 59,95

500 x 300 x 20 mm
Material: PE500

| | |
|--------|-------------|
| □ weiß | SB500300-10 |
| ■ blau | SB500300-03 |
| ■ grün | SB500300-04 |
| ■ rot | SB500300-05 |
| ■ gelb | SB500300-06 |

Spießhalter

zum Einlegen in Auslageplatte oder Auslageschale
Material: PE500, schwarz

| | | |
|-----------------------|--------------|---------|
| 245 x 175 x 20 | | |
| 20 Spieße in 4 Zeilen | SPH280210-02 | € 20,95 |
| 235 x 165 x 20 mm | | |
| 20 Spieße in 4 Zeilen | SPH265200-02 | € 20,95 |



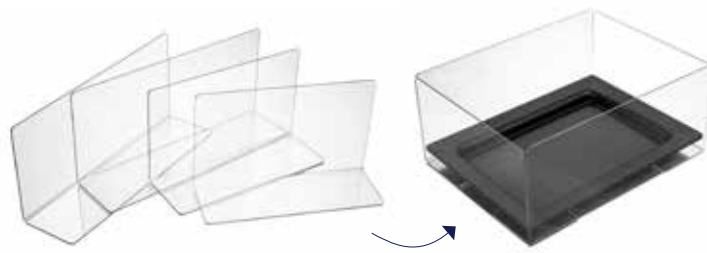

Erfüllen Sie die Hygiene-
ordnung in schlichter,
praktischer Form!

SY
8.0

**Trennscheiben-Set
für 265 x 200 mm**

€ 47,95

4er-Set für Auslageplatten
und -schalen; passend für
modulares System 8.0; L-Form
Material: Polycarbonat

🔗 transparent TSS2652005-00

SY
8.0

**Trennscheiben-Set
für 400 x 265 mm**

€ 55,95

4er-Set für Auslageplatte und
-schale; passend für
modulares System 8.0; L-Form
Material: Polycarbonat

🔗 transparent TSS400265-00

SY
8.4

**Trennscheiben-Set
für 280 x 210 mm**

€ 47,95

4er-Set für Auslageplatten
und -schale; passend für
modulares System 8.4; L-Form
Material: Polycarbonat

🔗 transparent TSS280210-00

SY
8.4

**Trennscheiben-Set
für 420 x 280 mm**

€ 55,95

4er-Set für Auslageplatten
und -schale; passend für
modulares System 8.4; L-Form
Material: Polycarbonat

🔗 transparent TSS420280-00



Warenträger Display

€ 59,95

625 x 210 x 70 mm
schwarz mit Belüftungsschlitzen
Material: Kunststoff

🔗 schwarz WBT625210-70-02

**Warenträger Display,
4er Set mit
Trennscheiben**

€ 254,95

bestehend aus 4 Stück Waren-
trägern und 4 Trennscheiben
schwarz mit Belüftungsschlitzen
Material: Kunststoff

630 x 760 x 105 mm (B x T x H)
WBT-MK5-630760-105

630 x 690 x 105 mm (B x T x H)
WBT-MK5-630690-105

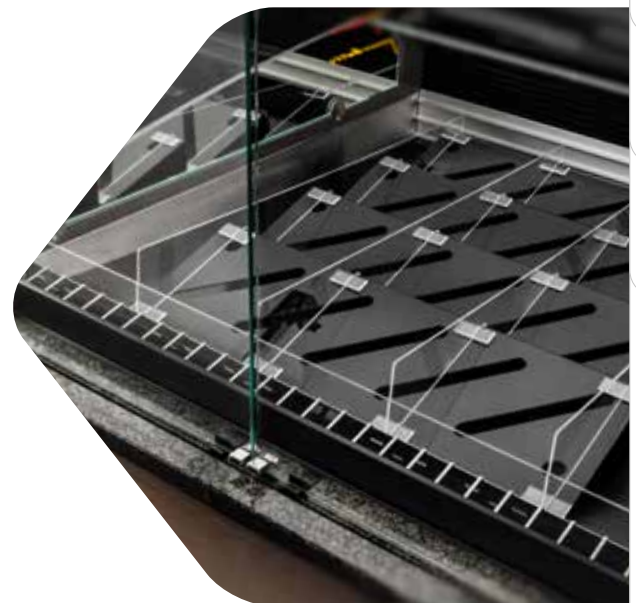

Salate, Snacks to go und Co.
werden in Blickrichtung dem
Kunden näher gebracht.

Durch das Trennscheiben-
System erfüllen Sie
Hygieneauflagen in
flexibler Form.



Allgemeine Geschäftsbedingungen

§ 1 Geltungsbereich

- Die nachstehenden Allgemeinen Geschäftsbedingungen gelten ausschließlich für Verkäufe von Waren und sonstige Leistungen durch uns, PricoPlex GmbH, gleich ob diese Geschäfte online oder offline abgeschlossen werden. Es gelten die nachstehenden Allgemeinen Geschäftsbedingungen in ihrer jeweils im Zeitpunkt des Vertragsschlusses gültigen Fassung. Davon abweichende oder entgegenstehende Bedingungen der Käufer werden von uns nicht anerkannt, sofern diese nicht ausdrücklich zwischen PricoPlex GmbH und dem Kunden schriftlich vereinbart worden sind. Die Durchführung der Leistungen ist nicht als eine solche Zustimmung zu werten.
- Die vorliegenden Allgemeinen Geschäftsbedingungen gelten ausschließlich gegenüber Unternehmern iSd § 14, 310 Abs.1 BGB.

§ 2 Vertragsschluss

- Wir verkaufen unsere Waren und sonstigen Leistungen ausschließlich an Unternehmer iSd § 14 BGB.
- Bei Aufträgen, die im elektronischen Geschäftsverkehr (E-Mail, Telefax, Telefon, Online-Shop) abgegeben werden, bestätigt PricoPlex GmbH den Zugang des Angebotes unverzüglich auf elektronischem Wege.
- PricoPlex GmbH ist berechtigt, das Angebot des Kunden innerhalb eines Zeitraumes von 7 Kalendertagen durch Übermittlung einer Auftragsbestätigung anzunehmen. Die Auftragsbestätigung kann insbesondere auch durch Übermittlung einer E-Mail erfolgen. Nach fruchtlosem Fristablauf gilt das Angebot als abgelehnt.

§ 3 Preise und Zahlungsbedingungen

- Alle Preise verstehen sich ausschließlich der jeweils gesetzlich gültigen Mehrwertsteuer ab Betriebsstz von PricoPlex GmbH. Kosten für Transporte, Verpackung oder Versicherung werden gesondert berechnet.
- Zahlungen erfolgen entweder per Nachnahme oder gegen Vorkasse. Bestellungen aus dem Ausland werden nur gegen Vorkasse angenommen und abgewickelt.

§ 4 Leistungspflicht, Lieferbedingungen, Lieferverzögerungen, Annahmeverzug

- Erfüllungsort ist der Geschäftssitz von PricoPlex GmbH.
- PricoPlex GmbH bemüht sich um schnellstmögliche Lieferung. PricoPlex GmbH ist zu Teillieferungen berechtigt, sofern die Teillieferung dem Besteller im Einzelfall zumutbar ist.
- Unsere Leistungspflicht beschränkt sich bis zur Übergabe der Ware(n) an das Versand- bzw. Transportunternehmen auf den in unserem Lager verfügbaren Vorrat von Waren des gleichen Typs und der gleichen Bezeichnung. Eine Beschaffungspflicht besteht darüber hinaus nicht.
- Jede Lieferung steht unter dem Vorbehalt, dass PricoPlex GmbH selbst rechtzeitig und ordnungsgemäß beliefert wird. Wird PricoPlex GmbH selbst nicht beliefert, obwohl PricoPlex GmbH bei zuverlässigen Lieferanten deckungsgleiche Bestellungen aufgegeben hat, wird PricoPlex GmbH von der Leistungspflicht frei und kann vom Vertrag zurücktreten. PricoPlex GmbH ist verpflichtet, den Kunden über die Nichtverfügbarkeit der Leistung unverzüglich zu unterrichten, und wird jede schon erbrachte Gegenleistung des Kunden unverzüglich erstatten.
- Wird die Ware auf Wunsch des Bestellers an diesen versandt, so geht mit der Absendung

an den Besteller, spätestens mit Verlassen der Geschäftsräume von PricoPlex GmbH die Gefahr des zufälligen Untergangs oder der zufälligen Verschlechterung der Ware auf den Besteller über. Dies gilt unabhängig davon, ob die Versendung der Ware vom Erfüllungsort erfolgt oder wer die Frachtkosten trägt.

§ 5 Gewährleistung, Beschaffenheit der Waren

- Wir bemühen uns immer, die Angaben zu unseren Produkten und deren Abbildung mit größtmöglicher Sorgfalt und Korrektheit zu leisten. Soweit der Besteller von uns doch einmal mangelhafte Ware erhalten hat, ist er im Rahmen der gesetzlichen Gewährleistungsbestimmungen berechtigt, Nacherfüllung zu verlangen, vom Vertrag zurückzutreten oder den Kaufpreis zu mindern, vorausgesetzt der Besteller ist seinen nach § 377 HGB geschuldeten Untersuchungs- und Rügeobliegenheiten ordnungsgemäß nachgekommen. Hierzu hat der Kunde die Ware unverzüglich auf Mängel und Beschaffenheit zu untersuchen und im Falle von offensichtlichen Mängeln, innerhalb von 10 Tagen anzuzeigen. Werden Waren mit offensichtlichen Schäden an der Verpackung oder am Inhalt angeliefert, so hat der Kunde dies sofort beim Spediteur/Frachtdienst zu reklamieren und die Annahme zu verweigern. Zudem ist unverzüglich mit PricoPlex GmbH unter Anzeige der Schäden Kontakt aufzunehmen. Des Weiteren können dem Käufer Schadensersatzansprüche zustehen.
- Mängelansprüche bestehen nicht bei nur unerheblicher Abweichung von der vereinbarten Beschaffenheit, bei nur unerheblicher Beeinträchtigung der Brauchbarkeit, bei natürlicher Abnutzung oder Verschleiß wie bei Schäden, die nach dem Gefahrübergang infolge fehlerhafter oder nachlässiger Behandlung, übermäßiger Beanspruchung, ungeeigneter Betriebsmittel, oder aufgrund besonderer äußerer Einflüsse entstehen, die nach dem Vertrag nicht vorausgesetzt sind.
- Sofern im Rahmen der gesetzlichen Gewährleistung ein Rückgabeanspruch besteht, ist der Besteller gegenüber PricoPlex GmbH zum Ersatz der Wertminderung oder des entstandenen Schadens verpflichtet, wenn der Kunde die Verschlechterung, den Untergang oder eine anderweitige Unmöglichkeit der Rückgabe der Ware zu vertreten hat. Eine Verschlechterung der Ware ist vor allem auch dann gegeben, wenn Zubehör fehlt oder die Ware nicht in unbeschädigter Originalverpackung zurückgeschickt wird. All dies gilt nicht, wenn die Verschlechterung ausschließlich auf deren Prüfung - wie sie etwa im Ladengeschäft möglich ist - zurückzuführen ist. Im Übrigen kann die Wertersatzpflicht vermieden werden, indem die Sache vom Kunden nicht wie von einem Eigentümer in Gebrauch genommen wird und dieser alles unterlässt, was deren Wert beeinträchtigt. Eine Rückgabe ist ausgeschlossen bei der Lieferung von Waren, die nach Kundenspezifikation angefertigt werden oder eindeutig auf die persönlichen Bedürfnisse zugeschnitten sind oder die aufgrund ihrer Beschaffenheit nicht für eine Rücksendung geeignet sind.
- Hat der Kunde die Ware nicht abgenommen und schuldet er deswegen Schadenersatz, so hat er 20% des Kaufpreises (ohne Mehrwertsteuer) als pauschalen Schadenersatz zu bezahlen, ohne dass es eines besonderen Nachweises bedarf, sofern er nicht einen geringeren Schaden nachweist.
- Die Verjährungsfrist für Mängelansprüche beträgt 12 Monate gerechnet ab Gefahrübergang. Hiervon ausgenommen sind Schadensersatzansprüche wegen der Verletzung von Leben, Körper oder

Gesundheit und/oder Schadensersatzansprüche aufgrund von grob fahrlässig oder vorsätzlich verursachten Schäden durch PricoPlex GmbH. Insoweit gelten die gesetzlichen Verjährungsfristen.

§ 6 Eigentumsvorbehalt

- Wir behalten uns das Eigentum an der gelieferten Sache bis zur vollständigen Zahlung sämtlicher Forderungen aus der Geschäftsbeziehung mit dem Besteller vor. Dies gilt auch für alle zukünftigen Lieferungen, auch wenn wir uns nicht stets ausdrücklich hierauf berufen. Während dieser Zeit dürfen die Gegenstände weder weiter veräußert, vermietet, verliehen oder verschenkt, noch innerhalb der Gewährleistungspflicht bei Dritten in Reparatur gegeben werden.
- Bei vertragswidrigem Verhalten des Bestellers, insbesondere bei Zahlungsverzug, sind wir berechtigt, die Kaufsache zurückzunehmen.

§ 7 Aufrechnung

- Eine Aufrechnung mit Ansprüchen von PricoPlex GmbH ist seitens des Kunden nur zulässig, wenn seine Gegenansprüche rechtskräftig festgestellt oder von PricoPlex GmbH anerkannt worden sind.

§ 8 Datenspeicherung

- Gemäß § 28 des Bundesdatenschutzgesetzes wird darauf aufmerksam gemacht, dass die im Rahmen der Geschäftsabwicklung notwendigen Daten mittels einer EDV-Anlage gemäß § 33 Bundesdatenschutzgesetz erarbeitet und gespeichert werden. Persönliche Daten werden vertraulich behandelt. Sollte der Kunde Änderungen, Sperrungen oder Löschungen seiner Daten wünschen, hat er sich zu wenden an

PricoPlex GmbH, Am Mittelfeld 11, 86922 Eresing – Deutschland

§ 9 Schlussbestimmungen, anwendbares Recht, Gerichtszuständigkeit, salvatorische Klausel

- Änderungen oder Ergänzungen dieser Geschäftsbedingungen bedürfen der Schriftform. Dies gilt auch für die Aufhebung dieses Schriftformerfordernisses.
- Ist der Käufer Kaufmann, eine juristische Person des öffentlichen Rechts oder ein öffentlich-rechtliche Sondervermögen, ist ausschließlicher Gerichtsstand und Erfüllungsort unser Geschäftssitz.
- In allen übrigen, vorliegend nicht geregelten Fällen richtet sich der Gerichtsstand nach den gesetzlichen Vorschriften.
- Sollten einzelne Bestimmungen dieses Vertrages unwirksam sein oder den gesetzlichen Regelungen widersprechen, so wird hierdurch der Vertrag im Übrigen nicht berührt.
- Die Geltung des UN-Kaufrechts (CISG) wird ausgeschlossen. Es gilt deutsches Recht.
- Die Rechte des Kunden aus diesem Vertrag sind nicht übertragbar.
- Sollten eine oder mehrere Regelungen dieser Allgemeinen Geschäftsbedingungen unwirksam sein, so zieht dies nicht die Unwirksamkeit der gesamten Allgemeinen Geschäftsbedingungen nach sich. Die unwirksame Regelung wird durch die einschlägige gesetzliche Regelung ersetzt.
- Die Geltung des UN-Kaufrechts (CISG) wird ausgeschlossen. Es gilt deutsches Recht.

Stand: 01/2024

FIRMA _____

NAME _____

VORNAME _____

STRASSE, HAUSNR. _____

PLZ, ORT _____

TELEFON _____

FAX _____

E-MAIL _____

KUNDEN-NR. (FALLS VORHANDEN) _____

Ich bezahle

- per Rechnung
- per Lastschrift

KONTOINHABER*IN _____

IBAN _____

BIC _____

ORT, DATUM _____

UNTERSCHRIFT _____

PLATZ FÜR KOMMENTARE, NOTIZEN ODER SKIZZEN

SERVICE

Persönliche Beratung



EXPRESSVERSAND

Nutzen Sie unseren Expressversand: Mit rund 15.000 Produkten lagernd vor Ort ist unser Hauptsortiment schnell für Sie verfügbar. So können Ihre Wunschprodukte innerhalb eines Tages bei Ihnen sein, falls Ihre Eröffnung oder Ihr Event bereits vor der Tür steht.

Bei Bestellungen bis 12 Uhr können Sie schon am nächsten Vormittag Ihr Paket entgegen nehmen, sofern die Produkte im Lager verfügbar sind. Über alle Modalitäten dazu informieren wir Sie gerne persönlich.



PRODUKTMUSTER ANFORDERN

Einfach mal Probefühlen – denn Kunststoff ist nicht gleich Kunststoff. Unsere bruchfesten Materialien mit den verschiedenen Oberflächen sind spürbar anders.

Fordern Sie einen Musterversand an: Überzeugen Sie sich selbst und bestellen Sie Produktmuster zur Auswahl. Damit haben Sie die Möglichkeit, unsere Materialien vorab genau unter die Lupe zu nehmen.



Gerne unterstützen wir Sie bei Ihrer Entscheidung: Kontaktieren Sie uns für eine Beratung.

Rufen Sie uns an



+49 (0) 81 93 – 23 69 80

Schreiben Sie uns eine Mail



office@pricoplex.com

Buchen Sie online einen Beratungstermin



Einfach per Smartphone scannen und Termin wählen!

Fax schicken



+49 (0) 81 93 – 236 98 20

Folgen Sie uns /pricoplex



 **facebook**

 **LinkedIn**

 **instagram**



Preisänderungen, technische Änderungen und Irrtümer vorbehalten.
Stand 02/2024. Copyright und Vervielfältigung nur mit schriftlicher
Genehmigung von PricoPlex GmbH.

PricoPlex GmbH
Am Mittelfeld 11
86922 Eresing
Deutschland

Telefon +49 (0) 81 93 / 23 69 8 - 0
Fax +49 (0) 81 93 / 23 69 8 - 20
Mail office@pricoplex.com

www.pricoplex.com